



2025



**Aveo**  
Manual del propietario

# Contenido

Introducción .....	1
Llaves, puertas y ventanas .....	3
Asientos y sistemas de sujeción .....	14
Almacenamiento .....	38
Instrumentos y Controles .....	42
Iluminación .....	67
Sistema de Infoentretenimiento .....	72
Controles de clima .....	84
Conducción y funcionamiento .....	97
Cuidado del vehículo .....	115
Servicio y mantenimiento .....	147
Datos técnicos .....	154
Información al cliente .....	164
Elaboración de informes sobre defectos de seguridad .....	169
Índice alfabético .....	170

# Introducción

El vehículo está integrado con tecnologías avanzadas, características de seguridad, características de protección ambiental, y características de economía incrementada de combustible.

Este manual proporciona información necesaria para ayudarlo a conducir su vehículo con seguridad y eficiencia.

La operación inadecuada del vehículo puede causar accidentes y riesgos de lesiones. Cumpla con los requerimientos en las leyes y regulaciones del país. Si estos requerimientos son diferentes a los de este manual, los requerimientos de las leyes y regulaciones deberán prevalecer.

Su distribuidor cuenta con técnicos especializados que pueden realizar el servicio adecuado utilizando partes genuinas de repuesto. Consulte a su distribuidor si el vehículo necesita mantenimiento o reparación.

Mantenga este manual en el vehículo para referencias rápidas. Deje este manual en el vehículo si lo vende.

En el manual, el Centro de Servicio Chevrolet se refiere como distribuidor para abreviar.

## Uso de este manual

- El contenido en el inicio del manual y cada sección se utiliza para localizar información específica.
- Para datos direccionales como frente, parte trasera, izquierda y derecha, la dirección de conducción se debe tomar como la parte delantera.
- Es posible que algunas funciones descritas en el manual no estén configuradas para todos los modelos, y el manual puede presentar algunas características que no se encuentran en su vehículo.
- El manual incluye la información más reciente disponible en el momento de la impresión. GM se reserva el derecho de realizar cambios en el producto sin previo aviso después de la impresión del manual. Algunas imágenes del manual son sólo ilustraciones para su referencia.

## Peligro, Advertencia, y Precaución

Los mensajes de advertencia presentes en las etiquetas del vehículo y en este manual describen situaciones peligrosas y lo que puede hacerse para evitarlos o reducirlos.

### Peligro

El título Peligro indica una situación peligrosa de gran riesgo que, de producirse, ocasionaría lesiones graves o mortales.

### Advertencia

Advertencia indica una situación peligrosa que puede ocasionar lesiones graves o mortales.

### Precaución

Precaución indica un peligro que puede ocasionar daños materiales o daños al vehículo.

General Motors se reserva los derechos de autor del manual.

## Llaves, puertas y ventanas

### Llaves y seguros

Llaves .....	3
Seguros de puertas .....	6

### Puertas

Cofre .....	8
Puerta trasera .....	9

### Espejos exteriores

Espejos eléctricos .....	10
--------------------------	----

### Espejos interiores

Espejo retrovisores interiores .....	11
--------------------------------------	----

### Ventanas

Ventanas eléctricas .....	11
Viseras .....	12

## Llaves y seguros

### Llaves



Cada nuevo vehículo se proporciona con dos llaves.

Mantenga la placa del número de la llave en un lugar seguro para evitar la creación ilegal de llaves.

Se pueden proporcionar diferentes tipos de llaves para diferentes modelos.

Lleve la llave con usted cuando deje su vehículo. No deje la llave en el vehículo.

Si se pierde la llave, visite a su distribuidor.

### Precaución

No deje la llave en el vehículo. Lleve la llave con usted cuando deje su vehículo.

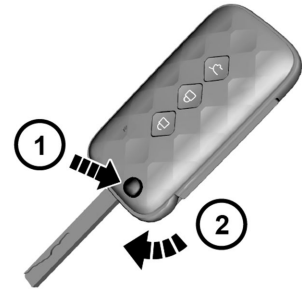

Presione el botón de liberación, y la llave mecánica se extenderá automáticamente.

Pliegue la llave mecánica después del uso.

### Recordatorio de llave insertada (si está equipado)

Si se abre la puerta del conductor cuando la llave esté en la posición LOCK (bloqueo) de la ignición y no se retira, el vehículo hará un

sonido de campanillas. Esta función le recuerda llevar el transmisor de Entrada remota sin llave (RKE) con usted cuando salga del vehículo.

### Localización de vehículo

Presione el botón de bloqueo rápidamente dos veces para activar la función de ubicación del vehículo, y la luz de advertencia de peligro parpadeará 20 veces.

### Descenso remoto de ventana

Mantenga presionado el botón de desbloqueo durante unos dos segundos para bajar todas las ventanas automáticamente y por turnos.

### Activación de bloqueo de puerta y modo antirrobo

1. Cierre todas las ventanas.
2. Gire la llave a la posición LOCK (bloqueo) de la ignición y extraiga la llave (si la llave mecánica está configurada).
3. Todos los pasajeros salen del vehículo.
4. Cierre todas las puertas y asegúrese que el cofre del motor esté cerrado.

5. Oprima y suelte el botón de bloqueo remoto. Todas las puertas se bloquean. Las luces de advertencia de peligro parpadearán dos veces y se activará el inmovilizador.

El modo antirrobo sólo puede activarse con el transmisor.

### Sonido de advertencia

Cuando el modo antirrobo esté activo, cuando no está presionado el botón de desbloqueo en el transmisor y cualquiera de las puertas o la puerta trasera se abre de manera anormal (incluyendo el uso de una llave), el sistema hará que la luz de advertencia de peligro parpadee y emita un sonido de advertencia.

### Para detener el sonido de advertencia

Presione y sostenga el botón de bloqueo, desbloqueo o de la puerta trasera en el transmisor durante aproximadamente dos segundos, o gire la llave a la posición ON para detener el sonido de advertencia; de lo contrario, el sonido de advertencia se detendrá automáticamente después de 30 segundos, y el modo antirrobo se activará nuevamente. Si el sistema falla en hacerlo, se recomienda que su distribuidor revise el sistema.

### Desbloqueo de puerta y liberación de modo antirrobo

1. Presione el botón de desbloqueo en el transmisor una vez.
  - Todas las puertas se desbloquean.
  - La luz de advertencia de peligro parpadea una vez.
  - Se libera el estado antirrobo.
2. Mantenga presionado el botón de abertura de la puerta trasera durante dos segundos.
  - La puerta trasera está abierta
  - La luz de advertencia de peligro parpadea una vez.
  - Se libera el estado antirrobo.

### Alarma de función de bloque

El claxon emitirá tres sonidos y la luz de advertencia de peligro parpadeará tres veces para indicar que las puertas no se bloquean correctamente si se presiona el botón de bloqueo remoto o si se realiza un bloqueo pasivo cuando no se cumplen las condiciones de bloqueo de la puerta. Estas situaciones incluyen:

1. Hay una puerta que no está cerrada (incluyendo la puerta trasera).
2. El bloqueo de puerta está bajo protección térmica.



### Advertencia

Nunca deje a un niño, adulto minusválido o mascota solo en un vehículo, especialmente con las ventanas cerrados en clima tibio o cálido.

Pueden verse expuestos al calor extremo y sufrir lesiones permanentes o incluso fatales debido a la insolación.

### Bloqueo automático de puerta

Cuando todas las puertas están cerradas y la velocidad del vehículo excede los 10 km/h, todas las puertas se bloquearán automáticamente.

### Desbloqueo automático

Cuando las puertas están bloqueadas, se desbloquearán automáticamente si la ignición se gira desde la posición ON a la posición ACC o LOCK.

### Transmisor

Cada transmisor tiene su propio código electrónico para prevenir que las puertas se abran con otro transmisor.

Si pierde o le roban el transmisor, comuníquese con su distribuidor para comprar uno nuevo lo antes posible. Si necesita reemplazar uno o más transmisores, lleve el transmisor existente cuando vaya al distribuidor. Después de codificar electrónicamente el nuevo transmisor, el transmisor perdido no desbloqueará su vehículo.

### Condición

Si el transmisor no puede funcionar normalmente, puede deberse a las siguientes razones:

- Fuera de rango de operación
- Batería excesivamente baja
- Interferencia causada por el ambiente externo u otras señales de radio de alta potencia (como una estación base o una torre de lanzamiento)
- Bloqueo de señal por otras barreras

### Reemplazo de la batería

Hay una batería de litio dentro del transmisor. Cuando la distancia del transmisor se acerca gradualmente (es decir, debe acercarse al vehículo), esto indica una batería baja. La batería no se puede cargar. Después que la batería se agote, visite a su distribuidor para que cambie la batería.

Para asegurar la función normal del transmisor:

- Evite tirar el transmisor.
- No coloque un objeto pesado sobre el transmisor.
- Asegúrese que el transmisor esté lejos del agua o de la luz solar directa. Si el transmisor se moja, séquelo con un trapo suave.

## Seguros de puertas

### Desbloquear/bloquear la puerta fuera del vehículo

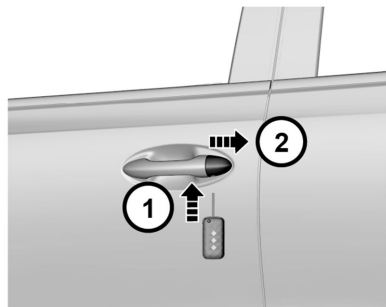

El orificio de bloqueo en la manija externa de la puerta del conductor está oculto debajo de una cubierta de la moldura. La cubierta de la moldura debe retirarse primero para usar la llave para desbloquear la puerta; por ejemplo, el transmisor se pierde o no tiene energía.

Hay un pequeño orificio debajo de la cubierta de la moldura. Coloque la llave en el orificio y presione hacia adentro; al mismo tiempo, empuje la cubierta de la moldura hacia la parte

trasera del vehículo para retirar la cubierta. Puede tirar hacia arriba de la manija de la puerta y empujar el borde de la cubierta de la moldura. Durante la instalación, empuje y presione la cubierta de la moldura hacia la parte delantera del vehículo para que encaje en su lugar.

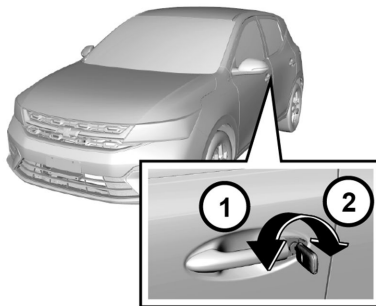

Para bloquear la puerta, inserte la llave y gírela en sentido de las manecillas del reloj. Gire la llave en sentido contrario a las manecillas del reloj para desbloquear la puerta.

### Precaución

No deje a niños o mascotas solos en el vehículo. Esto puede resultar en lesiones graves o la muerte. Los niños podrían operar las ventanas eléctricas y otros botones o provocar el movimiento del vehículo. No deje a niños junto con la llave en el vehículo. Todos estos comportamientos pueden resultar en lesiones serias o la muerte.

### Bloqueo y desbloqueo interno de puerta



Para bloquear las puertas desde el interior del vehículo, presione  en la manija de la puerta.

Para desbloquear las puertas desde el interior del vehículo, presione  en la manija de la puerta.

Cuando deje el vehículo desatendido, debe bloquear todas las puertas y la puerta trasera y llevar la llave con usted. Si las puertas y la puerta trasera se dejan desbloqueadas, el vehículo puede ser robado.

Estacione su vehículo en un lugar con vigilancia. Para evitar robo, no deje objetos de valor en un vehículo desatendido.

### Abertura externa/interna de puerta

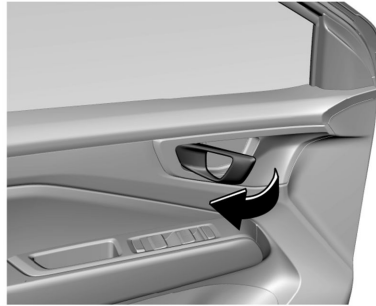
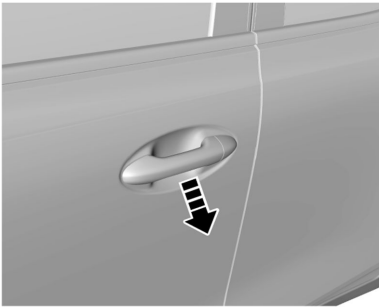

Para abrir las puertas desde adentro o afuera, primero abra las puertas y jale las manijas de las puertas internas o externas.

### Bloqueo de seguridad para niños

Las puertas traseras están equipadas con bloqueos de seguridad para niños. La función del bloqueo de seguridad para niños es evitar que los pasajeros (específicamente, los niños) jalen de la manija de la puerta y abran accidentalmente la puerta trasera desde el interior del vehículo.

Ambas puertas traseras están equipadas con seguros de puerta de seguridad para niños que deben activarse manualmente.

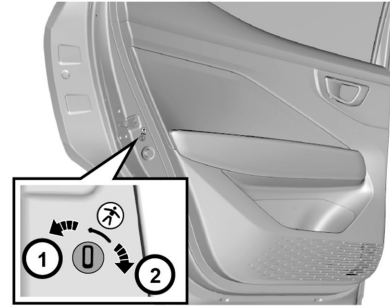

Para activar el bloqueo de seguridad para niños:

1. Abra la puerta trasera en la que desea poner el seguro.
2. Encuentre la palanca de bloqueo de puerta de seguridad para niños en el borde de la puerta.
3. Gire la palanca de control a la posición bloqueada.

Cuando el bloqueo de seguridad para niños se active, sólo puede abrir la puerta trasera con la manija exterior de la puerta desde el exterior del vehículo. Para desactivar el bloqueo de puerta de seguridad para niños, gire la palanca de control a la posición desbloqueada.



Cuando el bloqueo de seguridad para niños está activado, no intente jalar la manija interna de la puerta para abrirla. De lo contrario, la manija de la puerta podría dañarse.

## Puertas

### Cofre

#### Abertura del cofre del motor

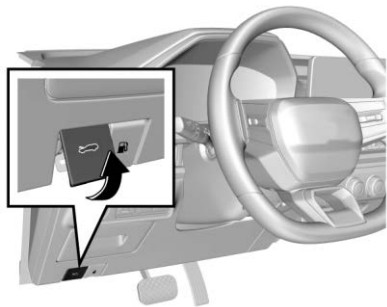

1. Jale la manija de liberación del cofre del motor en el lado inferior izquierdo del tablero de instrumentos y el cofre del motor se abrirá ligeramente.

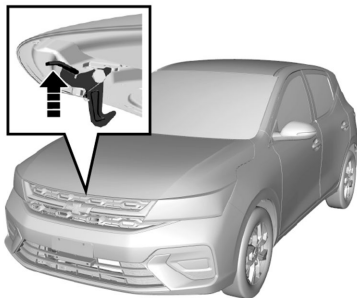

2. Meta la mano al lado inferior del borde delantero del cofre del motor, como se muestra arriba, y levante la manija de liberación del cofre del motor. Levante y abra completamente el cofre del motor.

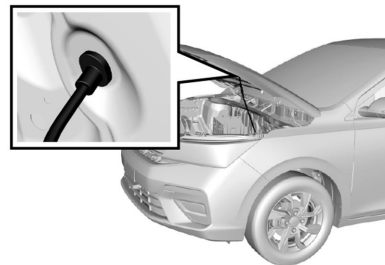

3. Separe la varilla de soporte del cofre del motor de la abrazadera de fijación. Levante la varilla de apoyo e inserte firmemente el extremo libre en la ranura del cofre del motor.

#### Cierre de cofre del motor

1. Sostenga el cofre del motor para evitar que se cierre, y retire la varilla de soporte de la ranura. Después, coloque la varilla en la abrazadera de fijación.
2. Asegúrese que las manos y otras partes del cuerpo estén alejadas del área de cierre del cofre del motor.

3. Baje lentamente el cofre, y suéltelo cuando el borde frontal del cofre esté a unos 30 cm de la posición cerrada.
4. Asegúrese de bloquear el cofre del motor en su lugar y verifique la confirmación.

### Precaución

Se deben observar las siguientes precauciones:

- Antes de conducir, jale el borde delantero del cofre del motor para asegurarse que el cofre del motor esté bloqueado firmemente.
- No jale la manija de liberación del cofre del motor cuando el vehículo esté en movimiento.
- No conduzca el vehículo con el cofre abierto. Un cofre abierto obstruirá la visión del conductor.

Conducir con el cofre abierto podría provocar colisiones que dañarán su vehículo y otras propiedades y causarán fatalidades.

## Puerta trasera

### Abertura de puerta trasera

- Presione el botón de desbloqueo para para desbloquear la puerta y después presione el interruptor de la puerta trasera para abrir la puerta trasera.

También puede mantener presionado el botón de desbloqueo de la puerta trasera  en el control remoto durante unos dos segundos para desbloquear la puerta trasera.

- Desbloquee la puerta trasera con sistema de bloqueo central: Desbloquee la puerta con el botón de bloqueo central y después presione el interruptor de la puerta trasera para abrir la puerta trasera.

Asegúrese que usted y otras personas estén fuera del rango de movimiento de la puerta trasera para evitar lesiones personales cuando se abra la puerta trasera.

### Cierre de puerta trasera

Cuando bloquee la puerta trasera, ciérrela primero y después presione el botón de bloqueo central o el botón de bloqueo de la llave para bloquearla.

Al cerrar la puerta trasera, asegúrese que sus manos y las de otras personas y otras partes del cuerpo estén completamente fuera del área de cierre para evitar posibles lesiones.

### Abertura de emergencia de puerta trasera

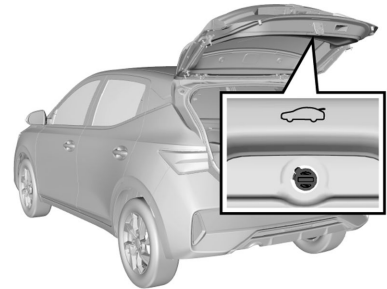

Hatchback

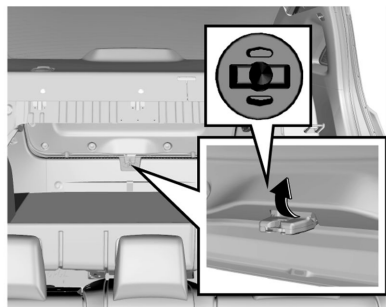

**Notchback**

Si otros métodos de apertura de la puerta trasera no funcionan, la puerta trasera se puede abrir urgentemente de la siguiente manera:

Pliegue los asientos traseros, levante la cubierta de moldura de plástico afuera del bloqueo de la puerta trasera y hay una perilla con una ranura cuadrada en el interior. Inserte la llave y gire la perilla en sentido contrario a las manecillas del reloj para abrir la puerta trasera.

### Protección térmica de bloqueo de puerta

Si las puertas se desbloquean/bloquean más de 10 veces en ocho segundos, se prohibirá el bloqueo durante diez segundos para protegerlas.

## Espejos exteriores

### Espejos eléctricos

#### Espejo retrovisor exterior eléctrico

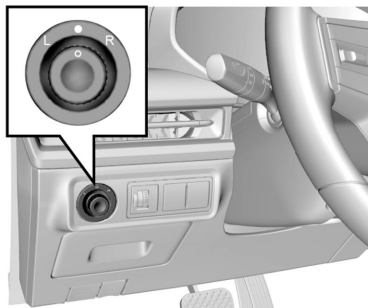

El interruptor de ajuste del espejo retrovisor exterior eléctrico se encuentra en el lado izquierdo del tablero de instrumentos.

Para ajustar el espejo retrovisor exterior:

1. Seleccione el espejo retrovisor que se va a ajustar.
2. Pulse el botón para ajustar el espejo retrovisor seleccionado hacia arriba, hacia abajo, hacia la izquierda y hacia la derecha.

### Plegables

Para garantizar la seguridad de los peatones, el espejo retrovisor exterior se puede girar hacia adelante o hacia atrás desde su posición de montaje normal con suficiente fuerza de impacto. Se pueden restablecer girando manualmente el marco.

## Espejos interiores

### Espejo retrovisores interiores

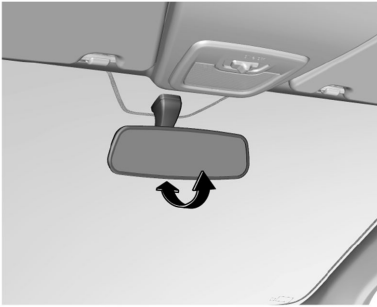

Los espejos retrovisores interiores se pueden ajustar manualmente a un ángulo de visión apropiado.

Los espejos retrovisores de algunos modelos tienen función antideslumbramiento. Reduce el resplandor de faros brillantes que vienen detrás. Mueva el interruptor inferior hacia adelante para activar la función antideslumbramiento y gírelo hacia atrás para restaurarlo.

El modo antirreflejo reducirá la claridad de la visión detrás del vehículo.

## Ventanas

### Ventanas eléctricas

Cuando el interruptor de ignición está en la posición ON, puede controlar la ventana eléctrica con el interruptor de la ventana eléctrica en cada tablero del descansabrazos de la puerta. También puede usar el interruptor de combinación en el lado del conductor para controlar todas las ventanas. Hay cuatro interruptores de ventana en el interruptor de combinación del lado del conductor, que corresponden a las ventanas eléctricas delantera, trasera, izquierdas y derechas del vehículo.

Cuando se gira la llave del vehículo de la posición ON (encendido) a la posición ACC (accesorios) o LOCK (bloqueo), o se quita la llave, el interruptor de la ventana puede seguir controlando la ventana durante 30 segundos.

#### Precaución

Los niños pueden quedar atrapados por las ventanas eléctricas cuando las operan.

(Continúa)

#### Precaución (Continúa)

- No deje la llave o niños desatendidos en el vehículo.

El funcionamiento incorrecto de las ventanas eléctricas puede provocar lesiones.



Para subir la ventana, levante el interruptor.

Para bajar la ventana, oprima el interruptor.

Cuando la ventana alcance la posición deseada, libere el interruptor.

### Descenso con un botón de ventana eléctrica del lado del conductor

La ventana eléctrica del lado del conductor tiene la función de descenso con un solo botón. Al abrir la ventana, presione el interruptor hacia abajo (el 2do engrane) y después suelte el interruptor.

El vidrio de la ventana bajará automáticamente hasta que la ventana esté completamente abierta. Para detener el descenso de la ventana, jale el botón hacia arriba y libérelo (jalar brevemente está bien).

### Descenso remoto de ventana eléctrica

Mantenga presionado el botón de desbloqueo de la llave de control remoto durante aproximadamente dos segundos para bajar todos los vidrios de las ventanas uno por uno.

#### Nota

Asegúrese que sus manos y cualquier otra parte del cuerpo, así como las de otras personas estén completamente alejadas de una ventana eléctrica para no quedar atrapada por una ventana en movimiento.

### Botón de bloqueo de ventana eléctrica

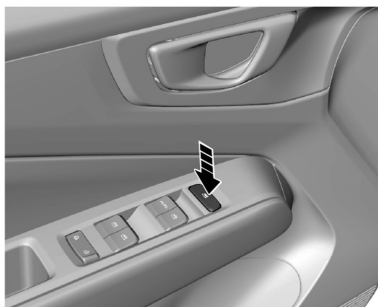

El botón de bloqueo de la ventana eléctrica se puede presionar para bloquear las ventanas traseras y el interruptor de la ventana del pasajero delantero. Cuando se presiona el botón, las ventanas traseras y la ventana del lado del pasajero delantero sólo se pueden controlar mediante el tablero de control de la ventana en el lado del conductor. Presione de nuevo para desbloquear.

### Precaución

Los niños podrían operar las ventanas eléctricas y quedar atrapados por las ventanas, resultando en lesiones serias.

Use el bloqueo de ventanas eléctricas cuando viajen niños en los asientos traseros.

### Viseras

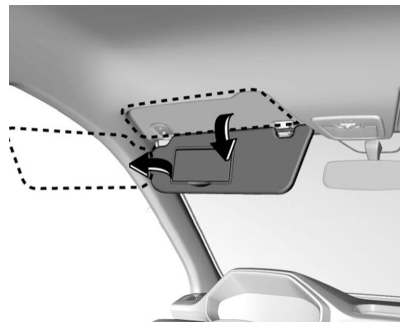

Su vehículo está configurado con una visera que puede reducir el efecto deslumbrante en el conductor y los pasajeros.

La visera se puede mover hacia arriba, hacia abajo y a los lados. Algunas viseras también tienen pliegue de pico y espejo de maquillaje.

### **Pasamanos auxiliares**



El pasamanos auxiliar es conveniente para que los pasajeros entren y salgan del vehículo. Los pasajeros también pueden sujetar el pasamanos para ayudar a mantener la posición sentada cuando la velocidad del vehículo es rápida.

## Asientos y sistemas de sujeción

<b>Cabeceras</b>	
Cabeceras .....	14
<b>Asientos delanteros</b>	
Posición del asiento .....	15
Ajuste del asiento .....	16
<b>Asientos Traseros</b>	
Asientos Traseros .....	17
<b>Cinturones de seguridad</b>	
Cinturones de seguridad .....	18
Cinturón de seguridad de tres puntos .....	19
Uso del cinturón de seguridad durante el embarazo .....	20
<b>Sistema de bolsas de aire</b>	
Sistema de bolsas de aire .....	20
¿En dónde están las bolsas de aire? .....	22
¿Cuándo se debe inflar una bolsa de aire? .....	23
¿Qué provoca que se infle una bolsa de aire? .....	23
¿Cómo se activa una bolsa de aire? .....	23
¿Qué se verá después que se active la bolsa de aire? .....	24
<b>Restricciones para niños</b>	
Bebés y niños pequeños .....	29

Ubicaciones de instalación de restricción para niños .....	32
Sistemas de Restricción para Niños ISOFIX .....	33

## Cabeceras

### Posición



La posición media de la cabecera debe estar en la misma línea horizontal que los ojos del ocupante. Para personas altas, si el punto anterior no se puede cumplir, la cabecera se debe ajustar a la posición más alta; para personas más bajas, la cabecera se debe ajustar a la posición más baja.

**⚠ Peligro**

Existe una mayor probabilidad que los ocupantes sufran una lesión de cuello/columna en un accidente con cabeceras que no estén instaladas y ajustadas adecuadamente. No ponga el vehículo en movimiento hasta que las cabeceras para todos los ocupantes estén instalados y ajustados de manera adecuada.

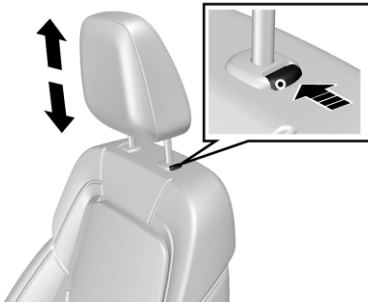
**Ajuste de altura (si está equipado)**

Para ajustar la cabecera hacia arriba, jale la cabecera hacia arriba a la posición adecuada y fijela. Para retirar la cabecera, presione y sostenga el interruptor de liberación.

Para ajustar la cabecera hacia abajo, mantenga presionado el interruptor de liberación y empuje la cabecera hacia abajo hasta la posición adecuada; después, libere el interruptor. Ponga atención de no presionar la cabecera con fuerza para evitar lastimarse el dedo mientras presiona el interruptor de liberación. Las cabeceras del asiento de banca trasero están fijadas y la altura no se puede ajustar.

**Asientos delanteros**  
**Posición del asiento.**

- Cuando se siente en el asiento, mueva su cadera lo más cerca posible del respaldo. Ajuste la distancia entre el asiento y el pedal para hacer que su pierna se doble ligeramente al presionar el pedal. El asiento del pasajero se debe deslizar tan atrás como sea posible. Ajuste correctamente el asiento antes de conducir.
- Cuando se siente en el asiento, coloque sus hombros planos contra el asiento. Ajuste el ángulo de inclinación del respaldo para hacer que su brazo alcance de forma conveniente el volante mientras dobla



ligeramente el brazo. Mantenga el hombro apoyado contra el respaldo mientras gira el volante. El respaldo no se debe inclinar excesivamente hacia atrás. Se recomienda que el ángulo de inclinación de los respaldos no exceda los 25 grados.

- La altura del asiento se debe ajustar de manera que el ocupante pueda ver todas las direcciones y las posiciones de todos los instrumentos de la pantalla. La cabeza debe estar por lo menos a una mano del revestimiento del techo. Los muslos se apoyan en el asiento sin constricción. Nunca ajuste el asiento cuando el vehículo esté en marcha porque es posible que el asiento no se mueva como se pretende.

## Ajuste del asiento

### Tipo de ajuste manual (si está equipado)



Jale hacia arriba la palanca de ajuste en la parte inferior delantera del asiento para ajustar el asiento hacia adelante o hacia atrás, y suelte la palanca después que el asiento esté ajustado en la posición adecuada.

Intente deslizar el asiento hacia adelante y hacia atrás para asegurarse que el asiento esté bloqueado en una posición adecuada.

## Ajuste del respaldo del asiento



Jale hacia arriba la palanca y ajuste el ángulo de inclinación del respaldo a una posición adecuada y después suelte la palanca. No se apoye en el respaldo del asiento mientras lo ajusta. Después de ajustar el respaldo, apóyese sobre él para asegurarse que esté bloqueado en su lugar.



### Advertencia

Si cualquiera de los respaldos no está asegurado, se podría mover hacia adelante en un alto repentino o impacto. Esto podría

(Continúa)

**Advertencia (Continúa)**

causar lesiones a la persona que ocupe ese lugar. Siempre empuje y jale los respaldos para asegurarse que estén trabados.

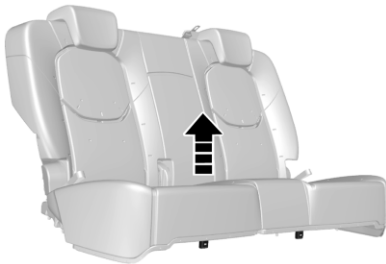
**Asientos Traseros****Vuelta del cojín del asiento**

Jale ligeramente la parte trasera del cojín del asiento para desbloquear y levantar el cojín del asiento.

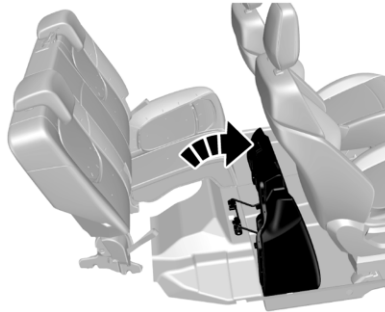

Como se muestra en la figura, después de desbloquear el cojín, jale el cojín hacia adelante y levante la parte trasera del cojín para voltearlo. Ambos cojines se pueden voltear así. Al restaurar, instale el cojín en orden inverso. Presione con fuerza la parte trasera del cojín del asiento para bloquearlo. Por último, intente sacudir el cojín del asiento para asegurarse que esté bloqueado.

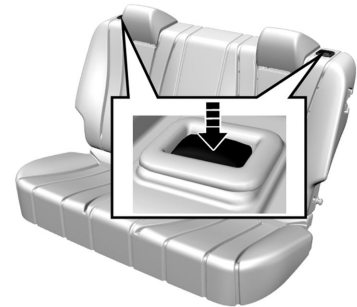
**Aplane el respaldo**

Primero dé la vuelta al cojín, luego jale la correa del respaldo para desbloquear el respaldo y después doble el respaldo hacia adelante hasta que quede plano. Ambos respaldos se pueden plegar y colocar planos. Opere en orden inverso cuando coloque en su posición original. Intente sacudir el respaldo y el cojín para asegurarse que estén bloqueados.

**Restaurar el respaldo del asiento trasero**

1. Para evitar que el cinturón de seguridad quede atrapado al restaurar el respaldo, jale el cinturón de seguridad primero para evitar el área donde se despliega el respaldo.

2. Levante el respaldo del asiento y empújelo hacia atrás hasta su posición original.
3. Empuje la parte superior del respaldo hacia atrás con una ligera fuerza para bloquear el respaldo.
4. Intente sacudir el respaldo para asegurarse que esté bloqueado.

### Diagrama de distribución de asiento

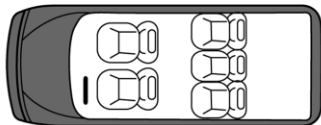

## Cinturones de seguridad



El cinturón de seguridad está diseñado para un solo pasajero. No es aplicable a un pasajero menor de 12 años o menor de 150 cm de altura. Revise todas las partes del sistema del cinturón de seguridad en busca de daños y funcionamiento anormal regularmente. Reemplace las partes y componentes dañados. Para reemplazar o reparar un cinturón de seguridad, consulte a su distribuidor.

### Limitador de fuerza del cinturón de seguridad (si está equipado)

Está configurado en los cinturones de seguridad para el asiento del conductor y el asiento del pasajero delantero.

El limitador de fuerza puede reducir el esfuerzo aplicado en el cuerpo a través de la liberación de amortiguación del cinturón de seguridad en caso de accidente de colisión.

### Pretensor de cinturón de seguridad

Está equipado en el cinturón de seguridad delantero de acuerdo con la configuración del vehículo.

En caso de una colisión frontal o trasera severa, se tensará la parte delantera del cinturón de seguridad.

El pretensor del cinturón de seguridad activado debe ser reemplazado por su distribuidor. El pretensor del cinturón de seguridad sólo se puede desplegar una vez.

Asegúrese que el cinturón de seguridad no esté dañado o sujeto por un objeto afilado. Evite que el polvo entre en el retractor del cinturón de seguridad.

### ⚠ Advertencia

La operación incorrecta (como la extracción o instalación de un cinturón de seguridad o el anclaje del cinturón de seguridad) puede disparar el tensor del cinturón y provocar lesiones.

### ⚠ Advertencia

Abroche el cinturón de seguridad cada vez que conduzca el vehículo. En caso de accidente, un pasajero que no se abrocha el cinturón de seguridad puede correr peligro.

### ⚠ Advertencia

El cinturón de seguridad no debe abrocharse contra un objeto duro o frágil en su bolsillo. De lo contrario, el objeto duro lo lastimará y el objeto frágil puede dañarse en caso de emergencias.

## Cinturón de seguridad de tres puntos

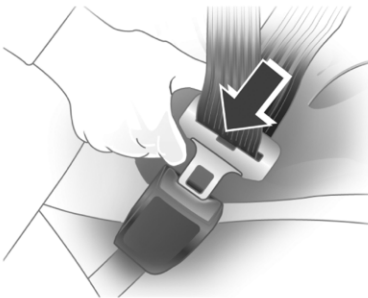
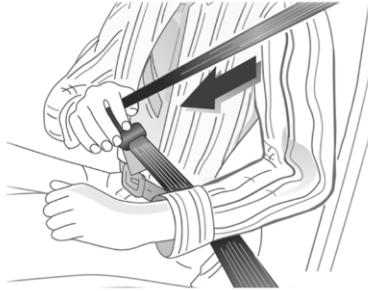

Saque el cinturón de seguridad del retractor, guíelo alrededor del cuerpo sin girarlo e inserte la lengüeta de bloqueo en la hebilla para asegurarlo. Al conducir, jale con fuerza del cinturón de hombro para ajustar la tensión del cinturón de cadera.

La ropa suelta o pesada dificultará el uso del cinturón de seguridad. No coloque ningún objeto como una bolsa de mano y teléfono móvil entre el cinturón de seguridad y su cuerpo.

### Desabrochar

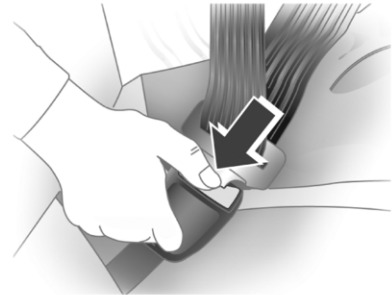

Para desabrochar el cinturón de seguridad, presione el botón rojo de la hebilla.

## Cinturón de seguridad trasero

Cuando abraque y desabraque los cinturones de seguridad izquierdo y derecho de la fila trasera, consulte el cinturón de seguridad delantero.

## Uso del cinturón de seguridad durante el embarazo

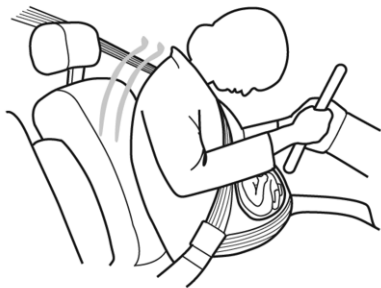

El cinturón de seguridad brinda protección para todos, incluyendo mujeres embarazadas. Como todos los pasajeros, si las mujeres embarazadas no usan el cinturón de seguridad, es más probable que se les provoquen lesiones personales graves.

Las mujeres embarazadas deben usar el cinturón de seguridad de cadera/hombro durante todo el embarazo, y el cinturón de cadera debe abrocharse lo más bajo posible.

Si el cinturón de seguridad está abrochado correctamente, el feto no es vulnerable a lesiones en caso de colisión. Para una mujer embarazada o cualquier persona, el uso correcto es la clave para ejercer el mejor efecto de protección del cinturón de seguridad. El cinturón de cadera debe colocarse lo más bajo posible a través de la pelvis, para evitar la fuerza sobre el abdomen.

## Sistema de bolsas de aire

El vehículo tiene las siguientes bolsas de aire:

- Bolsa de aire delantera del conductor.
- Bolsa de aire delantera del pasajero delantero. (Si está equipado)
- Bolsa de aire lateral delantera. (Si está equipado)
- Bolsa de aire de cortina lateral. (Si está equipado)

Para todas las bolsas de aire, las letras "AIRBAG" están marcadas en el tablero de moldura o en la etiqueta cerca de su abertura de despliegue.

La bolsa de aire puede complementar la protección mientras se use el cinturón de seguridad correctamente. Aunque actualmente las bolsas de aire están diseñadas para reducir los riesgos de lesiones causadas por la fuerza de impacto cuando la bolsa de aire está inflada, todas las bolsas de aire deben inflarse rápidamente para ejercer su efecto.

Las notas importantes sobre el sistema de bolsa de aire son las siguientes:

### Peligro

Puede resultar severamente lesionado o morir en un choque si no utiliza su cinturón de seguridad, incluso con bolsas de aire. Las bolsas de aire están diseñadas para operar con los cinturones de seguridad, no para reemplazarlos. Además, las bolsas de aire no están diseñadas para inflarse en cada choque. Los cinturones de seguridad son el único dispositivo de restricción en algunas colisiones.

Utilizar su cinturón de seguridad durante un choque ayuda a reducir la posibilidad de golpear objetos dentro del vehículo o ser

(Continúa)

### **Peligro (Continúa)**

expulsado de éste. Las bolsas de aire son "restricciones adicionales" a los cinturones de seguridad. Todas las personas que estén dentro del vehículo deben utilizar el cinturón de seguridad adecuadamente, ya sea que exista o no una bolsa de aire para ellas.

### **⚠ Peligro**

No permita que un niño, un bebé, una mujer embarazada o personas enfermas y débiles se sienten en el asiento delantero equipado con una bolsa de aire. Nunca instale un asiento para niños orientado hacia atrás en el asiento delantero. El niño puede sufrir lesiones graves o morir cuando se infla una bolsa de aire. El cinturón de seguridad y la bolsa de aire pueden proteger a adultos y adolescentes, pero no a niños y bebés. Los niños y bebés necesitan dispositivos especiales de protección infantil, como un asiento para niños, para obtener la protección correspondiente.

### **⚠ Advertencia**

Dado que la bolsa de aire se infla más rápido que un abrir y cerrar de ojos y va acompañado de una gran fuerza de impacto, si el pasajero está cerca o sentado cerca de la bolsa de aire, puede sufrir lesiones graves o incluso la muerte debido al inflado de la bolsa de aire. No se sienta demasiado cerca de la bolsa de aire, como sentarse en el borde del asiento o inclinarse hacia adelante. Usar un cinturón de seguridad puede ayudarlo a mantenerse en la posición correcta antes y durante una colisión. Incluso si el vehículo está equipado con bolsas de aire, se debe usar el cinturón de seguridad. El conductor debe sentarse lo más atrás posible mientras se asegura que el vehículo se pueda operar con normalidad. En los vehículos equipados con bolsas de aire laterales, el pasajero no debe apoyarse en la puerta.

### **Indicador de bolsa de aire**



En el tablero de instrumentos, hay un indicador de bolsa de aire que muestra el símbolo de forma de la bolsa de aire. El sistema verificará si el sistema del circuito de la bolsa de aire tiene una falla y dará el aviso correspondiente a través del indicador. Consulte el capítulo "Instrumentos y controles" para obtener información detallada.

## ¿En dónde están las bolsas de aire?

### Bolsa de aire delantera

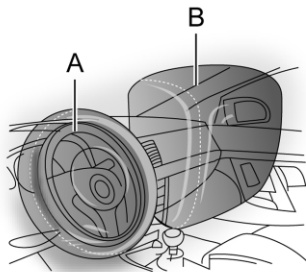

Como se muestra en la Figura A anterior, la bolsa de aire delantera del conductor está ubicada en el centro del volante.

Como se muestra en la Figura B anterior, la bolsa de aire delantera del pasajero delantero está ubicada en el tablero de instrumentos del lado del pasajero.

### Bolsa de aire lateral

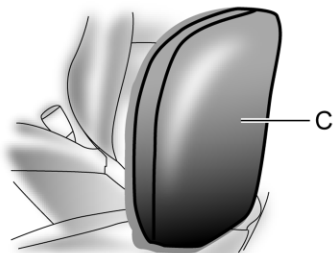

Como se muestra en la Figura C anterior, la bolsa de aire lateral del asiento delantero está instalada en el lado del respaldo cerca de la puerta.

### Bolsa de aire de cortina lateral

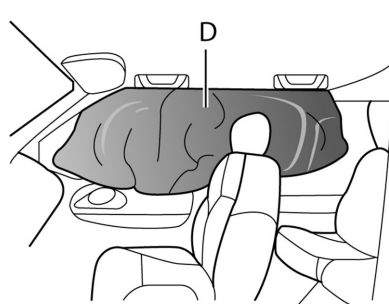

La posición de la cortina de aire lateral se muestra en la Figura D anterior.

### Peligro

Si hay algún objeto entre el ocupante y la bolsa de aire, la bolsa de aire puede no inflarse normalmente o la bolsa de aire puede causar que el objeto apriete el cuerpo del ocupante cuando está inflado, lo que puede provocar lesiones graves o incluso la muerte. Nunca use un accesorio del asiento (como la funda del asiento) que pueda dificultar el inflado de la bolsa de aire de impacto lateral.

## ¿Cuándo se debe inflar una bolsa de aire?

La bolsa de aire delantera está diseñada para inflarse en una colisión frontal moderada a severa, o una colisión casi frontal, para reducir los riesgos de lesiones severas de la cabeza y el pecho del conductor y del pasajero delantero.

Si la bolsa de aire frontal se infla depende de la velocidad de funcionamiento del vehículo. Depende del objeto impactado, la dirección del impacto y la desaceleración del vehículo durante la colisión.

La bolsa de aire frontal se puede inflar en diferentes velocidades de colisión. El inflado de la bolsa de aire depende de la dirección del impacto (recta o en cierto ángulo) en el momento de la colisión y si el objeto impactado es fijo o móvil, deformable o no, y estrecho o ancho. Debido a los diseños diferentes de cada vehículo, las condiciones de inflado de colisión de la bolsa de aire frontal pueden variar. La bolsa de aire frontal no se inflará en caso de vuelco del vehículo, colisión trasera y la mayoría de las colisiones de impacto lateral. Es posible que la bolsa de aire frontal no se infla en colisiones frontales o casi laterales, colisiones laterales o diagonales, colisiones

con objetos cilíndricos (como postes y troncos de árbol), colisiones traseras debajo de un vehículo grande (camiones, etc.), y laterales.

Conforme el diseño, la bolsa de aire de impacto lateral del asiento se inflará de acuerdo con la posición de impacto en caso de una colisión lateral moderada a grave.

La bolsa de aire de impacto lateral del asiento no se inflará en caso de colisiones frontales, colisiones casi frontales, vuelco del vehículo o colisiones traseras. La bolsa de aire de impacto lateral del asiento no puede inflarse en colisiones laterales leves y colisiones laterales frontales o diagonales. Conforme el diseño, la bolsa de aire de impacto lateral del asiento se inflará en el lado de la colisión. La bolsa de aire no se activará en todos los accidentes de colisión. Para un accidente en particular, no debe simplemente juzgar si la bolsa de aire debe inflarse de acuerdo con las causas, daños al vehículo o gastos de reparación y mantenimiento. Su vehículo está equipado con un módulo de detección y diagnóstico de colisiones. Si un accidente de colisión alcanza cierta fuerza, el módulo puede registrar información relevante de colisión después de la colisión. Si tiene alguna duda sobre la situación de funcionamiento de su bolsa de aire en un

accidente de colisión, póngase en contacto con su distribuidor para proporcionarle un análisis y diagnóstico profesional.

## ¿Qué provoca que se infla una bolsa de aire?

En el proceso de inflado, el sistema de detección enviará una señal electrónica para activar el generador de gas; el generador liberará gas para inflar la bolsa de aire y hará que la bolsa de aire salga de la placa de cubierta. El generador de gas, la bolsa de aire y los miembros relevantes son todos componentes del módulo de bolsa de aire.

## ¿Cómo se activa una bolsa de aire?

En colisiones frontales o semifrontales de moderadas a severas, incluso si usa el cinturón de seguridad, el pasajero también puede golpear el volante o el tablero. En impactos laterales de moderados a severos, incluso si usa el cinturón de seguridad, el pasajero también puede golpear los componentes internos del vehículo. La bolsa de aire complementa la protección proporcionada por el cinturón de seguridad al distribuir la fuerza de impacto de manera más uniforme en el cuerpo del



ocupante. Sin embargo, los cuerpos de algunos ocupantes no se mueven hacia las bolsas de aire en colisiones donde un objeto externo se introduce en el vehículo. La bolsa de aire no puede proporcionar la protección correspondiente. *Vea ¿Cuándo se debe inflar una bolsa de aire?* ⇨ 23. La bolsa de aire sólo debe considerarse como un dispositivo complementario del cinturón de seguridad.

### ¿Qué se verá después que se active la bolsa de aire?

Después que las bolsas de aire frontales y las de impacto lateral montadas en el asiento se inflan, se desinflan rápidamente, tan rápido que algunas personas pueden no percatarse que las bolsas de aire se inflaron. Algunos componentes del módulo de la bolsa de aire pueden estar calientes durante varios minutos.

Las partes de la bolsa de aire que entran en contacto con usted pueden estar tibias, pero no demasiado calientes al tacto. Puede haber un poco de humo y polvo que sale de la ventilación de las bolsas de aire desinfladas. El inflado de la bolsa de aire no previene que el conductor

vea hacia fuera del parabrisas o sea capaz de conducir el vehículo, ni previene que las personas abandonen el vehículo.

#### Peligro

Cuando la bolsa de aire se infla, puede haber polvo en el aire. Este polvo podría causar problemas de respiración para personas con historial de asma u otros problemas respiratorios. Para evitar esto, todas las personas dentro del vehículo deben salir tan pronto como sea seguro hacerlo. Si tiene problemas respiratorios pero no puede salir del vehículo después de que se infla la bolsa de aire, entonces obtenga aire fresco abriendo una ventana o una puerta. Si experimenta problemas de respiración después del despliegue de una bolsa de aire, debería buscar atención médica.

Si el sistema de suministro de energía del vehículo aún puede funcionar normalmente después de una colisión, el vehículo tiene funciones para desbloquear las puertas automáticamente, encender la luz de advertencia de peligro y cortar el sistema de combustible después de inflar la bolsa de aire. El conductor puede usar el interruptor

de función correspondiente para bloquear puertas, apagar las luces interiores y apagar la luz de advertencia de peligro.

#### Advertencia

Algunas de las funciones importantes del vehículo, como los sistemas de energía, frenado y dirección, también se dañarían en choques severos que causen el inflado de las bolsas de aire. Incluso si el vehículo también se puede conducir después de una colisión, puede haber algún daño invisible que resulte en la incapacidad de operar el vehículo de manera segura. Tenga cuidado de conducir el vehículo después de una colisión.

En muchas colisiones que son lo suficientemente graves como para activar las bolsas de aire, el parabrisas se rompería debido a la deformación del vehículo. El despliegue de la bolsa de aire del pasajero delantero también puede causar daños al parabrisas.

- La bolsa de aire sólo se puede inflar una vez conforme a su diseño. Después que se infla la bolsa de aire, es necesario reemplazar algunas partes del sistema de la bolsa de aire. Si no reemplaza estas partes, el sistema de bolsas de aire no podrá brindar protección en el próximo accidente de colisión. Las partes del sistema de bolsa de aire que se deben reemplazar incluyen el módulo de bolsa de aire, el módulo de control de bolsa de aire, el pretensor del cinturón de seguridad y otras partes.
- El vehículo está equipado con módulos de diagnóstico y detección de colisiones que registran información después de una colisión.
- Los trabajos relacionados con el sistema de bolsas de aire sólo pueden ser realizados por técnicos con la calificación correspondiente. La reparación y mantenimiento inadecuados pueden causar que el sistema de bolsa de aire no funcione normalmente. Visite a su distribuidor para reparación y mantenimiento.

### Reparación, mantenimiento y reemplazo del sistema de bolsa de aire

El sistema de bolsa de aire debe recibir mantenimiento por técnicos calificados y profesionales. El mantenimiento inadecuado causará que el sistema de bolsa de aire no funcione normalmente. Visite a su distribuidor para la reparación y el mantenimiento del sistema de bolsa de aire. La bolsa de aire sólo se puede inflar una vez. Después que se infla la bolsa de aire, es necesario reemplazar algunas partes del sistema de la bolsa de aire. Si no reemplaza estas partes, el sistema de bolsas de aire no brindará protección en la próxima colisión. Asegúrese que la luz de advertencia de falla de la bolsa funcione correctamente. Si la luz de advertencia de falla de la bolsa de aire está siempre encendida al arrancar el vehículo o al conducir, es posible que el sistema de la bolsa de aire no funcione correctamente. El vehículo debe repararse de inmediato.

#### Precaución

Si la cubierta de la bolsa de aire está dañada, abierta o rota, es posible que la bolsa de aire no funcione normalmente. Se debería reparar lo antes posible.

Nunca intente reparar, ajustar, retirar o instalar ningún componente del sistema de bolsa de aire. Nunca intente volver a instalar la defensa delantera de la carrocería del vehículo por sí mismo. Nunca adhiera ni cubra ningún objeto en la superficie de la cubierta de la bolsa de aire ni vuelva a colocar la cubierta de la bolsa de aire.

#### Otras situaciones donde la bolsa de aire puede se puede inflar (desplegar) excepto por colisión

Si la parte inferior del vehículo se ve afectada seriamente, la bolsa de aire también se puede inflar. Consulte los siguientes ejemplos.

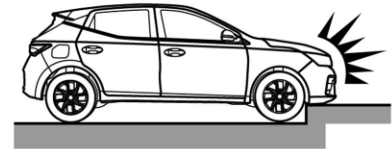

- Golpear un borde del camino, borde de la acera o superficie dura.

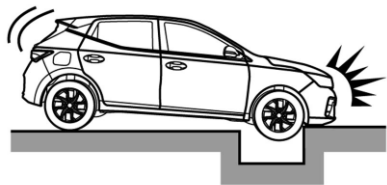

- Caer o conducir en un bache profundo.

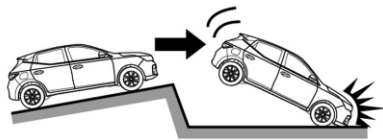

- Golpe fuerte de la rueda o caída del vehículo.

### La Bolsa de aire frontal puede no inflarse en las siguientes colisiones

La bolsa de aire frontal generalmente no se inflará en el caso de colisiones laterales, colisiones traseras, vuelco o colisiones frontales de baja velocidad. Sin importar qué tipo de colisión, sólo cuando el vehículo genere suficiente desaceleración hacia adelante, se inflará la bolsa de aire frontal.

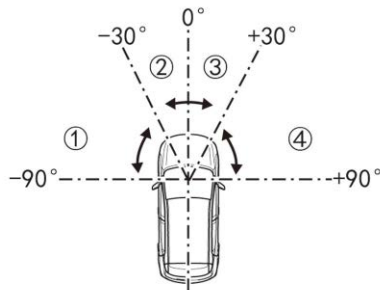

- Ángulo de colisión frontal superior a 30° desde la dirección longitudinal del vehículo.

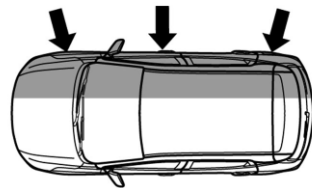

- Colisión lateral.

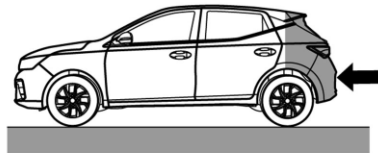

- Colisión del extremo trasero.

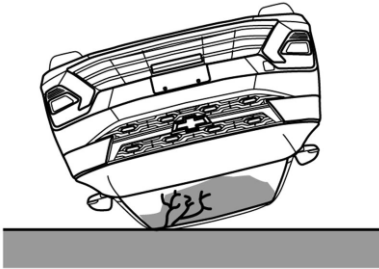

- Vuelco, caída desde un lugar alto, rodado.



- Golpea objetos deformados, como una pila de arena, una barra protectora, una columna y un árbol.

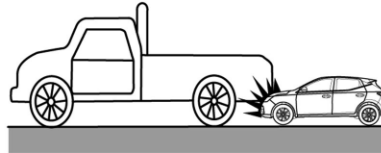

- Golpea en la parte inferior del vehículo al frente, especialmente en la parte inferior de la camioneta.

**La bolsa de aire lateral puede no inflarse en las siguientes colisiones**

En caso de colisiones laterales con cierto ángulo o colisiones en el lado de la carrocería del vehículo (no en el compartimiento de pasajeros), es posible que el sistema de bolsa de aire lateral no se active.

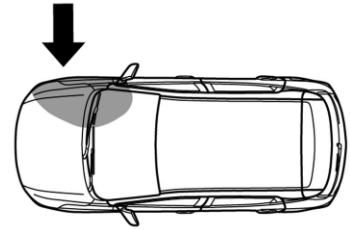

- Colisión lateral de la carrocería del vehículo (no en el compartimiento de pasajeros).

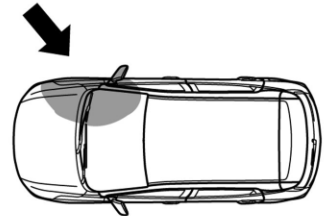

- Colisión lateral fuera de la vertical.

La bolsa de aire lateral generalmente no se inflará en caso de colisión frontal, colisiones por la parte trasera, vuelco o colisiones laterales de baja velocidad.

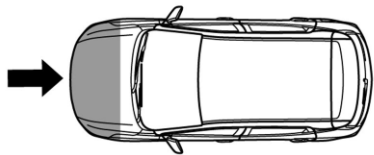

- Colisión frontal.

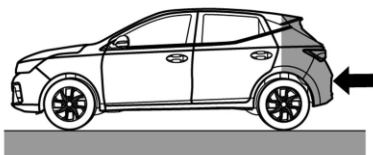

- Colisión del extremo trasero.

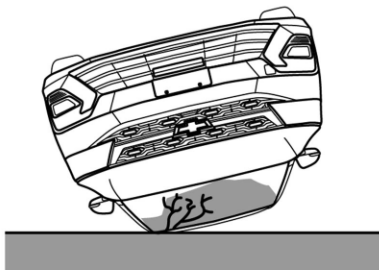

- Vuelco, caída desde un lugar alto, rodado.

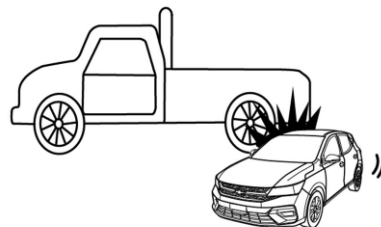

- Colisión lateral al camión durante derrape.

**Nota importante**



No utilice un sistema de asiento de seguridad para niños orientado hacia atrás en un asiento (asiento delantero) protegido por una bolsa de aire frontal (en estado activado). De lo contrario, el niño podría sufrir lesiones graves o incluso la muerte cuando se despliegue la bolsa de aire.

## Restricciones para niños

### Bebés y niños pequeños

#### Asiento para niños

El vehículo no está equipado con un asiento para niños. Si desea agregar uno, puede seleccionarse un asiento para niños que sea aplicable al tipo "general" ISOFIX. El asiento de seguridad para niños sólo se puede colocar en el asiento de la segunda fila. El asiento delantero no está equipado con el soporte del sistema de anclaje. Los datos estadísticos de accidentes muestran que colocar el asiento para niños en el asiento de la fila trasera puede mejorar en gran medida la seguridad de los niños.

Para un niño pequeño, siempre se debe usar un asiento de seguridad para niños. Nunca sostenga a un niño en sus brazos mientras viaja en el vehículo. Nunca permita que un

niño se pare o se arrodille en un asiento o en el compartimiento de equipaje cuando el vehículo está en operación.

#### Precaución

Un asiento de seguridad para niños no asegurado puede ser arrojado fuera del vehículo cuando ocurre una colisión o una parada de emergencia. El asiento de seguridad para niños siempre debe estar correctamente asegurado, incluso si no se usa.

Si se coloca el asiento de seguridad para niños en un compartimiento cerrado en clima caliente, la temperatura del asiento para niños será muy alta. Asegúrese que la temperatura del asiento para niños no sea muy alta antes de colocar a un niño en el asiento. Si el niño es demasiado pequeño y el cinturón de seguridad no puede brindarle la mejor protección, asegúrese de usar un asiento de seguridad para niños adecuado para brindar protección de seguridad.

#### Advertencia

El tamaño y el rango de configuración de un asiento de seguridad para niños puede variar drásticamente. No todos los asientos para niños son aplicables a su vehículo debido a los efectos de la moldura del vehículo, así como a la forma y el tamaño del asiento. Un niño se puede lastimar seriamente o morir durante un choque si el asiento con retención infantil no está asegurado adecuadamente en el vehículo. Asegure el asiento de seguridad para niños adecuadamente en el vehículo siguiendo las instrucciones que vienen con tal asiento de seguridad para niños y las instrucciones de este manual. Si el asiento de seguridad para niños no coincide con el tamaño de su vehículo y la figura del cuerpo del niño o la conexión a su vehículo es incorrecta, se pueden producir lesiones personales graves al niño y a otros pasajeros en el vehículo en caso de una colisión.

### Recomendaciones de asientos para niños

La compañía recomienda el uso de este asiento de seguridad para niños: Joyson (Midi i-size Plus). Está certificado por ECE R44, puede proporcionar mejor protección para niños.



Joyson (Midi i-size Plus)

Grupo: Grupo 0+/I hasta 18 kg

Método de instalación:

Instalado en la posición exterior del asiento de la segunda fila.

Use la interfaz ISOFIX para conectar el asiento y ajuste la altura para asegurarse que la pata de soporte esté montada de forma segura en el piso del vehículo.

### Clasificación de asientos de seguridad para niños



Los bebés y niños se deben colocar en el asiento trasero y asegurarse adecuadamente.

#### Advertencia

Un niño en un asiento de seguridad que ve hacia atrás se puede lesionar seriamente o morir si la bolsa de aire del pasajero delantero se infla. Esto se debe a que la parte posterior del asiento de seguridad del niño que ve hacia atrás estaría muy cerca a la bolsa de aire que se infla. Un niño en un

(Continúa)

### Advertencia (Continúa)

asiento de seguridad que ve hacia el frente se puede lesionar seriamente o morir si la bolsa de aire del pasajero delantero se infla y el asiento del pasajero está en posición hacia delante.

Incluso si el sistema de detección de pasajeros apagó la bolsa de aire frontal del pasajero delantero, ningún sistema es a prueba de fallas. Nadie puede garantizar que la bolsa de aire no se desplegará bajo algunas circunstancias inusuales, aunque ésta esté apagada.

Asegure los asientos de seguridad para niños que vean hacia atrás en un asiento trasero, incluso si la bolsa de aire está desactivada. Si asegura un asiento con retención infantil que vea hacia atrás en el asiento delantero, siempre mueva el asiento del pasajero frontal lo más atrás que se pueda. Es mejor asegurar el asiento de seguridad del niño en un asiento trasero.

 **Peligro**

NUNCA use un asiento de seguridad para niños que vea hacia atrás en un asiento protegido por una BOLSA DE AIRE ACTIVA frente a éste; puede ocurrir la MUERTE o LESIONES SERIAS para el NIÑO.



## Ubicaciones de instalación de restricción para niños

Opciones permitidas para sujetar un sistema de asiento de seguridad para niños en diferentes lugares para sentarse.

Grupo	Rango de peso	Posición del asiento		
		Pasajero delantero	2da fila exterior	2da fila central
Grupo 0	≤10 kg	X	U	X
Grupo 0+	≤13 kg	X	U	X
Grupo I	9-18 kg	UF	U	X
Grupo II	15-25 kg	UF	U	X
Grupo III	22-36 kg	UF	U	X

**U:** Adecuado para asientos de seguridad de categoría "universal" aprobados para uso en este grupo de pesos.

**UF:** Adecuado para asientos de seguridad de categoría "universal" orientados hacia el frente aprobados para uso en este grupo de pesos.

**L** Adecuado para asientos de seguridad para niños particulares en la lista anexa. Estos asientos de seguridad puede ser de las categorías "vehículo específico", "restringido" o "semi-universal".

**B** Asiento de seguridad integrado aprobado para este grupo de pesos.

**X** Posición del asiento no apta para niños en este grupo de peso

## Sistemas de Restricción para Niños ISOFIX

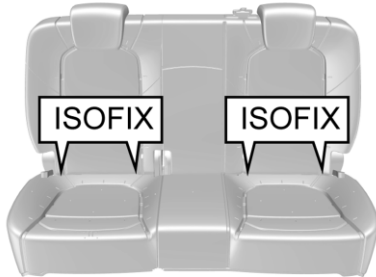

Para fijar el asiento de seguridad para niños:

1. El punto de fijación inferior ISOFIX se encuentra en la unión entre el respaldo de la fila trasera y la parte trasera del cojín del asiento. Su posición se puede identificar a través de la etiqueta en el borde inferior del respaldo. Los asientos izquierdo y derecho están equipados con un juego de ISOFIX respectivamente.

2. Retire los objetos del asiento. Tenga en cuenta que debe quitarse el cinturón de seguridad y la hebilla del cinturón de seguridad para evitar que se vea afectada la fijación precisa del asiento para niños.
3. Coloque el asiento de seguridad para niños en el asiento de segunda fila.
4. Conecte el gancho de fijación en el asiento de seguridad para niños al dispositivo de fijación en el vehículo. Opere de acuerdo con las instrucciones del asiento de seguridad para niños.

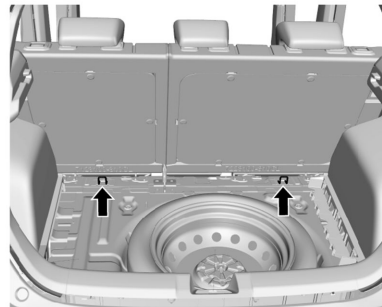

**Hatchback**

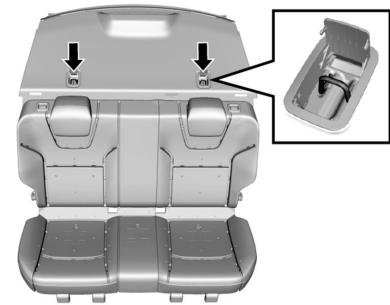

**Notchback**

5. Conecte la correa superior del asiento para niños al punto de fijación correspondiente del vehículo. Consulte las instrucciones del asiento para niños para saber cuándo y cómo tensar la correa superior. Como se muestra, el punto de fijación del asiento para niños se encuentra detrás de la parte inferior del respaldo del asiento trasero.
6. Presione y jale el asiento de seguridad para niños en todas las direcciones para verificar que esté seguro.
7. Asegúrese que la temperatura del asiento para niños no sea muy alta antes de colocar a un niño en el asiento.

En caso de un accidente de colisión grave, ISOFIX se puede dañar. Puede ser necesario reparar y reemplazar algunas partes. Revise el ISOFIX después de un accidente.

**Posición ISOFIX**

Clases y accesorios de tamaño de sistema de asiento de seguridad para niños ISOFIX.

<b>Clasificación de tamaño ISOFIX</b>	<b>Módulo fijo (CRF)</b>	<b>Rango de tamaño</b>
A	ISO/F3	CRS de Bebé orientado hacia el frente de altura completa
B	ISO/F2	CRS de Bebé orientado hacia el frente de altura reducida
B1	ISO/F2X	CRS de Bebé orientado hacia el frente de altura reducida
C	ISO/R3	CRS de Bebé orientado hacia atrás de tamaño completo
D	ISO/R2	CRS de Bebé orientado hacia atrás de tamaño reducido
E	ISO/R1	CRS de bebé orientado hacia atrás
F	ISO/L1	CRS de posición orientado hacia el lado izquierdo (cuna de transporte)
G	ISO/L2	CRS de posición orientado hacia el lado derecho (cuna de transporte)

## Ubicación de asiento para niños ISOFIX

Categoría de peso	Clase de tamaño	Dispositivo	Posición del asiento		
			Pasajero delantero	2da fila exterior	2da fila central
Cuna portátil	F	ISO/L1	X	X	X
	G	ISO/L2	X	X	X
Grupo 0 (hasta 10 kg)	E	ISO/R1	X	IL	X
Grupo 0 (hasta 13 kg)	E	ISO/R1	X	IL	X
	D	ISO/R2	X	IL	X
	C	ISO/R3	X	IL	X
Grupo I (9–18 kg)	D	ISO/R2	X	IL	X
	C	ISO/R3	X	IL	X
	B	ISO/F2	X	IUF/IL	X
	B1	ISO/F2X	X	IUF/IL	X
	A	ISO/F3	X	IUF/IL	X

Categoría de peso	Clase de tamaño	Dispositivo	Posición del asiento		
			Pasajero delantero	2da fila exterior	2da fila central
Grupo II-III (15-36 kg)			X	IUF	X

IUF = Apto para sistemas de retención para niños ISOFIX hacia el frente de categoría universal aprobado para uso en el grupo de pesos.

IL = Adecuado para sistemas de asientos de seguridad para niños (CRS) ISOFIX particulares indicados en la lista anexa. Estos CRS ISOFIX son aquellos de las categorías "vehículo específico", "restringido", o "semi-universal".

X = Posición ISOFIX no adecuada para sistemas de asientos de seguridad para niños ISOFIX en este grupo de pesos y/o en esta clase de tamaño.

IL(\*) = Indica que los sistemas de asiento de seguridad para niños ISOFIX se pueden instalar ajustando el asiento delantero.

## Almacenamiento

### Compartimientos de almacenamiento

Guantera .....	38
Portavasos .....	38
Almacenamiento delantero .....	39
Almacenamiento trasero .....	39
Almacenamiento de consola de piso .....	39

### Características adicionales del almacenamiento

Ganchos para bolsas de compras .....	40
--------------------------------------	----

### Sistema portaequipajes

Sistema portaequipajes .....	40
------------------------------	----

### Información para cargar el vehículo

Información sobre la carga del vehículo ...	40
---	----

## Compartimientos de almacenamiento

### Guantera

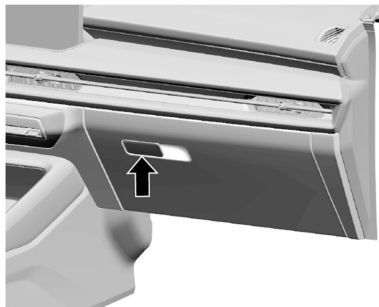

Jale la manija hacia afuera para abrirla. Para cerrar, empuje y asegure la puerta de la guantera hacia adentro.

#### Advertencia

Mantenga la puerta de la guantera cerrada cuando el vehículo esté en movimiento para reducir los riesgos de lesiones debido a frenado de emergencia o en caso de un choque.

## Portavasos

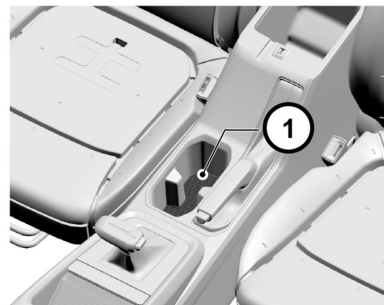

El portavasos está ubicado en la consola entre los asientos delanteros.

#### Advertencia

No coloque vasos con líquido caliente sin tapa en el portavasos mientras el vehículo está en movimiento. Si se derrama líquido caliente, podría quemarse. Una quemadura al conductor podría causar la pérdida de control del vehículo.

(Continúa)

### Advertencia (Continúa)

Para reducir el riesgo de lesiones personales en caso de un paro brusco o una colisión, no coloque botes, vasos, latas etc. descubiertas o no seguras en el portavasos mientras el vehículo esté en movimiento.

### Almacenamiento delantero

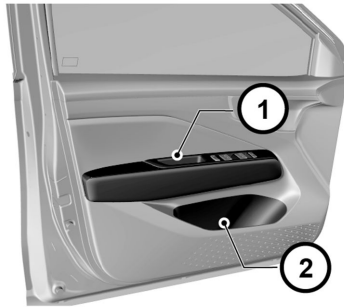

La ranura de almacenamiento de la puerta (2) y el descansabrazos (1) están ubicados en el lado interior del tablero de la puerta.

### Almacenamiento trasero

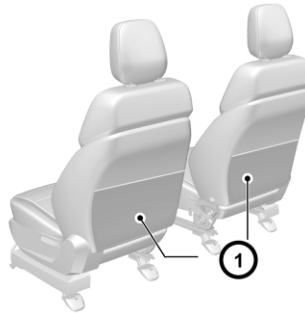

La cavidad del asiento está ubicada detrás del respaldo del asiento delantero.

### Almacenamiento de consola de piso

Caja de almacenamiento de consola (si está equipado)



Algunos modelos de vehículo tienen la caja de almacenamiento en la parte trasera de la consola.



### Caja de almacenamiento de descansabrazos (si está equipado)

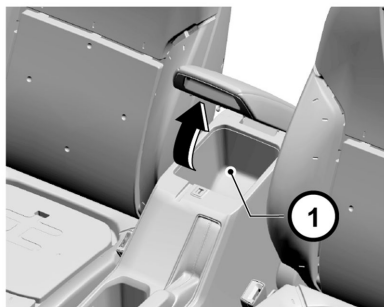

Si está equipado, levante la parte delantera de la cubierta de la caja de almacenamiento para abrir la caja. Cierre la cubierta de la caja de almacenamiento.

### Características adicionales del almacenamiento

#### Ganchos para bolsas de compras

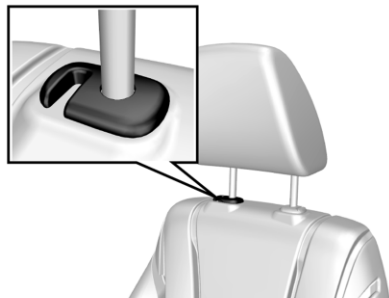

La cabecera está equipada con un gancho para colgar una bolsa de compras o bolsa de mano.

#### Sistema portaequipajes

El portaequipaje es un elemento de la moldura externa. Para evitar dañar el vehículo, por favor no use el portaequipaje para transportar nada.

### Información para cargar el vehículo

#### Información sobre la carga del vehículo

- Los objetos pesados dentro del compartimento de equipaje deben colocarse cerca del respaldo. Asegúrese que el respaldo esté asegurado. Si los objetos se necesitan apilar en capas, los más pesados deben colocarse en la parte inferior.
- Los objetos dispersos en el compartimento de equipaje deben fijarse para evitar que se deslicen.
- Los objetos cargados no deben estar más altos que el borde superior del respaldo.
- El objeto no debe colocarse en la cubierta del equipaje o en el tablero de instrumentos. No cubra la bolsa de aire u otras partes del tablero de instrumentos.
- Los objetos cargados no deben obstaculizar el funcionamiento de los pedales, el freno de estacionamiento y la palanca de cambios, ni limitar el movimiento libre del conductor. No ponga ningún objeto que no esté fijo en el vehículo.

- No conduzca el vehículo con la puerta trasera abierta. Está prohibido colocar un encendedor de cigarrillos, un cilindro de gas propano, un perfume u otros materiales combustibles/explosivos en el vehículo. Estos artículos pueden causar un incendio o explotar cuando el vehículo está bajo altas temperaturas por un tiempo prolongado.

## Instrumentos y Controles

### Introducción del Tablero de instrumentos

Introducción del Tablero de instrumentos .....	43
--	----

### Controles

Ajuste del volante de dirección .....	44
Claxon .....	45
Limpiador/lavador de parabrisas .....	45
Limpiador/lavador del medallón .....	46
Tomas de corriente .....	46

### Luces de advertencia, marcadores e indicadores

Cuadro de instrumentos .....	48
Velocímetro .....	50
Odómetro .....	50
Tacómetro .....	51
Indicador de combustible .....	51
Indicador de temperatura del refrigerante del motor .....	51
Señal de giro .....	52
Recordatorios de cinturón de seguridad ...	52
Luz de disponibilidad de bolsa de aire .....	54
Luz del sistema de carga .....	54
Falla de luz indicadora .....	55
Luz de advertencia del sistema de frenos ..	56

Luz de advertencia del Sistema de Frenos Antibloqueo (ABS) .....	57
Luz de advertencia de dirección hidráulica .....	57
Luz StabiliTrak Off (StabiliTrak apagado) ..	58
Luz del Sistema de Control de Tracción (TCS)/StabiliTrak .....	58
Luz de advertencia de Temperatura del refrigerante del motor .....	59
Luz de presión de las llantas .....	60
Luz de presión de aceite del motor .....	61
Luz de advertencia de combustible bajo ....	61
Luz de seguridad .....	62
Luz indicadora de luces altas encendidas ..	62
Luz antiniebla trasera .....	62
Recordatorio de luces encendidas .....	63
Luz de Puerta entreabierta .....	63

### Pantallas de información

Centro de información del conductor (DIC) .....	64
---	----

## Introducción del Tablero de instrumentos

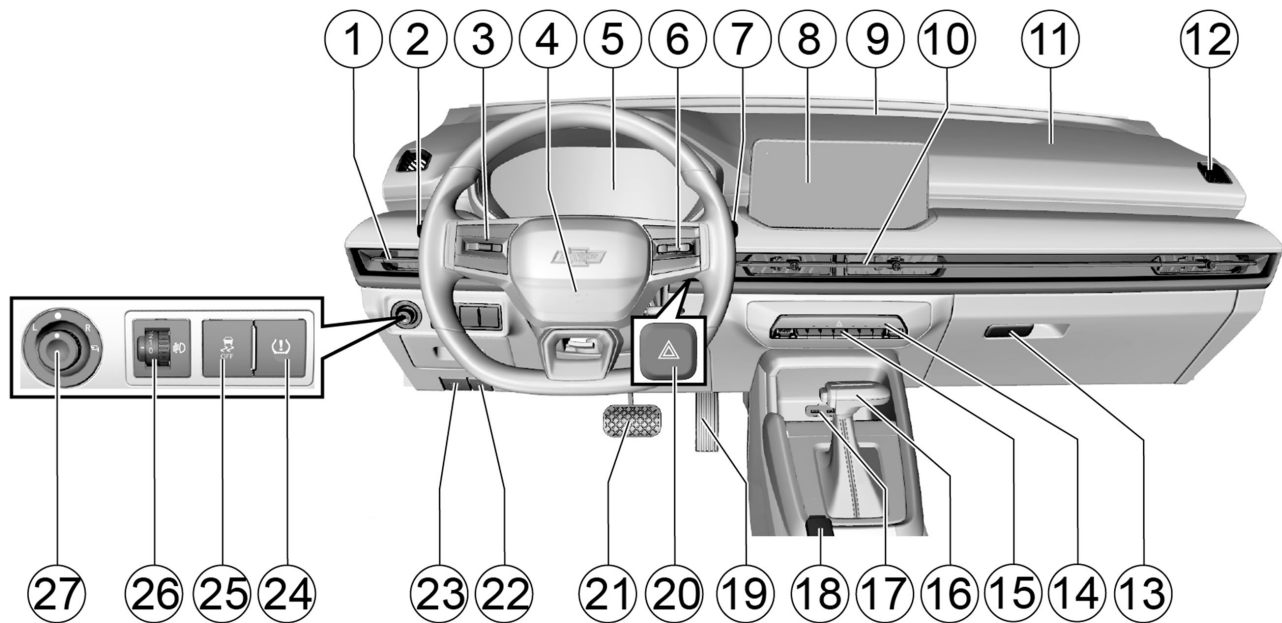

1. Salida de aire lateral

2. Luz de vehículo y luz direccional

3. Reservado

4. Bolsa de aire - Conductor/Interruptor de claxon
5. Grupo de instrumentos
6. Botón de control de sistema de audio
7. Interruptor de limpia y lavaparabrisas
8. Audio de vehículo
9. Salida de aire delantera
10. Salida de aire central
11. Bolsa de aire delantera - Pasajero (Si está equipado)
12. Salida de aire de descongelamiento para el frente
13. Guantero
14. Tablero de control de A/C
15. Interruptores de luces de peligro (si está equipado)
16. Palanca/perilla de cambio
17. Tomacorriente USB de accesorios
18. Palanca de freno de estacionamiento
19. Pedal del acelerador
20. Interruptores de luces de peligro (si está equipado)

21. Pedal del freno
22. Palanca de liberación de la tapa de relleno de combustible
23. Palanca liberadora del cofre
24. Restablecimiento de TPMS (si está equipado)
25. Interruptor ESC OFF (Si está equipado)
26. Perilla de ajuste de faro
27. Interruptor de ajuste de espejo retrovisor exterior

## Controles

### Ajuste del volante de dirección

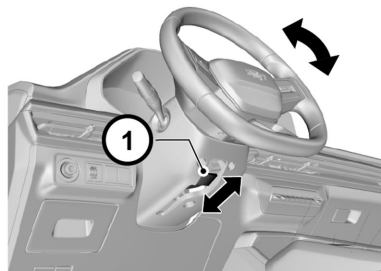

De acuerdo con la configuración, el ángulo del volante de algunos modelos de vehículos se puede ajustar hacia arriba y hacia abajo. Sólo se permite ajustar el volante después de que el vehículo se haya detenido por completo.

Si necesita ajustar el volante:

1. Como se muestra en la figura, empuje la palanca de ajuste debajo del volante hacia abajo;
2. Ajuste el volante a la posición deseada y después jale la palanca de ajuste hacia atrás para bloquear el volante;
3. Compruebe y confirme que el volante se haya bloqueado firmemente.

El conductor debe mantener un control absoluto del volante durante la conducción. No ajuste el volante mientras conduce el vehículo. Ajustar el volante durante la conducción puede hacer que el vehículo salga de control.

## Claxon

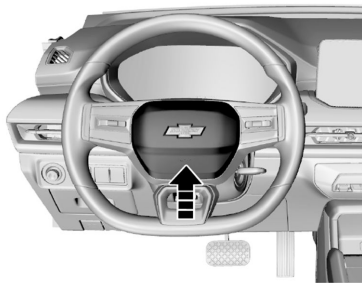

Presione el volante para hacer sonar el claxon.

## Limpiador/lavador de parabrisas Limpiaparabrisas y lavaparabrisas

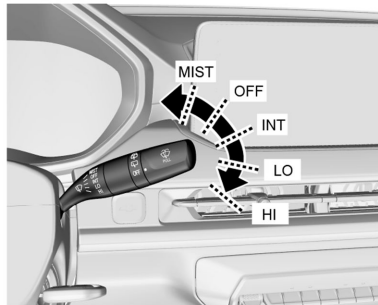

Para usar el limpiaparabrisas delantero, encienda primero la ignición y después empuje hacia abajo la palanca del limpiaparabrisas/lavaparabrisas. El limpiaparabrisas delantero tiene las siguientes cinco posiciones de operación:

**OFF (Apagado):** Apaga el sistema.

**INT:** Operación intermitente

**Lo (bajo):** Limpia continuamente en baja velocidad

**Hi (alto):** Limpia continuamente en alta velocidad

**MIST:** Levante la palanca a la posición de APAGADO y suéltela para limpiar una vez. Dependiendo del modelo de vehículo, algunos vehículos pueden ajustar la velocidad de limpieza en la operación intermitente. Gire la palanca del limpiaparabrisas para seleccionar la velocidad de limpieza adecuada.

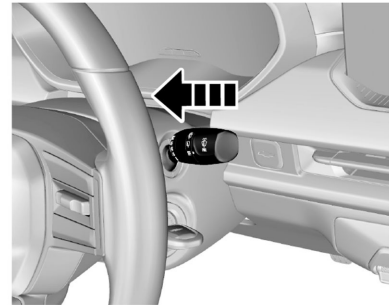

Para rociar fluido de limpieza en el parabrisas:

- Gire la ignición a la posición "ON" (encendido);
- Jale la palanca del limpiaparabrisas/lavaparabrisas hacia el volante y la bomba rociará agua inmediatamente al parabrisas delantero; suelte el lavado frontal y deja de rociar;

- Cuando se libera la palanca, pueden ocurrir barridos adicionales, que dependen de cuánto tiempo se haya activado el lavador del parabrisas.

No haga funcionar el limpiador por más de 10 segundos, o lo opere cuando el depósito de lavado esté vacío. O el motor del lavador se sobrecalentará, lo que puede resultar en grandes costos de reparación.





### Advertencia

En climas fríos, para evitar que los limpiadores se congelen, rocíe agua tibia en el área congelada para descongelar y luego limpie el agua inmediatamente para evitar la formación de hielo.

La visión borrosa del conductor puede provocar un choque y causar lesiones personales y daños al vehículo u otras propiedades.

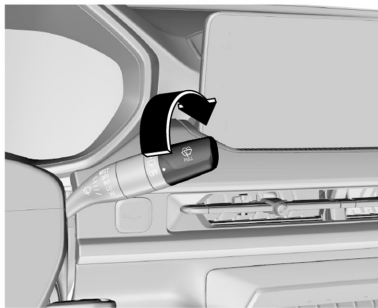
## Limpiador/lavador del medallón



Para usar el limpiaparabrisas trasero, gire la ignición a la posición "ON" (encendido) y luego gire la perilla del interruptor del limpiaparabrisas y lavaparabrisas trasero a .

Gire la perilla del interruptor del limpiador y lavador trasero a la posición . La bomba de agua trasera rocía agua inmediatamente a la ventana trasera y deja de rociar cuando suelta la perilla.

Durante la reversa, si el limpiaparabrisas delantero está funcionando y la puerta trasera está cerrada, el limpiaparabrisas trasero funcionará una vez incluso si su interruptor no está encendido.

## Tomas de corriente

### Tomacorriente USB de accesorios delantero

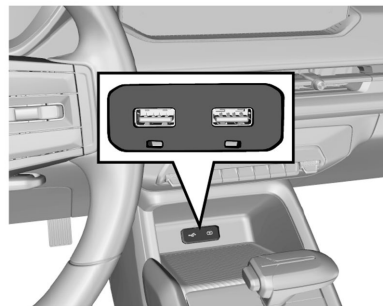

El tomacorriente USB del suministro de energía de accesorios delantero se encuentra debajo del centro del tablero.

Esta interfaz USB se puede usar para cargar teléfonos celulares y conectarse a una unidad USB para leer archivos de audio.

El tomacorriente de carga no está disponible si la ignición está apagada.

Para detalles sobre la interfaz USB, consulte las instrucciones para el sistema de audio.

### Tomacorriente para accesorios trasero (5 V) (si está equipado)

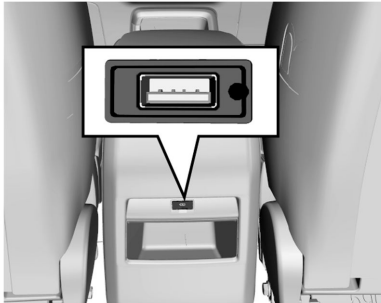

Si el vehículo está equipado con un tomacorriente USB para accesorios trasero (5 V), está ubicado en la parte trasera de la consola. Se puede usar para cargar teléfonos celulares. El tomacorriente no está disponible si la ignición está apagada.

### Tomacorriente de 12 voltios de corriente directa

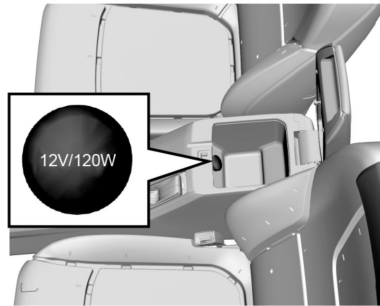

Los tomacorrientes para accesorios se pueden usar para conectar equipo eléctrico. Desconecte siempre el equipo eléctrico cuando no se utilice y no conecte equipo que exceda la clasificación máxima de 10 amps.

El tomacorriente de 12 V no está disponible si la ignición está apagada.

### Advertencia

Si deja el vehículo con una sustancia explosiva inflamable, tal como un encendedor desechable, dentro del vehículo en verano, puede explotar y causar un incendio debido al incremento de temperatura en el compartimiento de pasajeros y el compartimiento de carga. Por favor asegúrese que no se dejen o mantengan sustancias explosivas inflamables dentro del vehículo.



## Luces de advertencia, marcadores e indicadores

## Cuadro de instrumentos

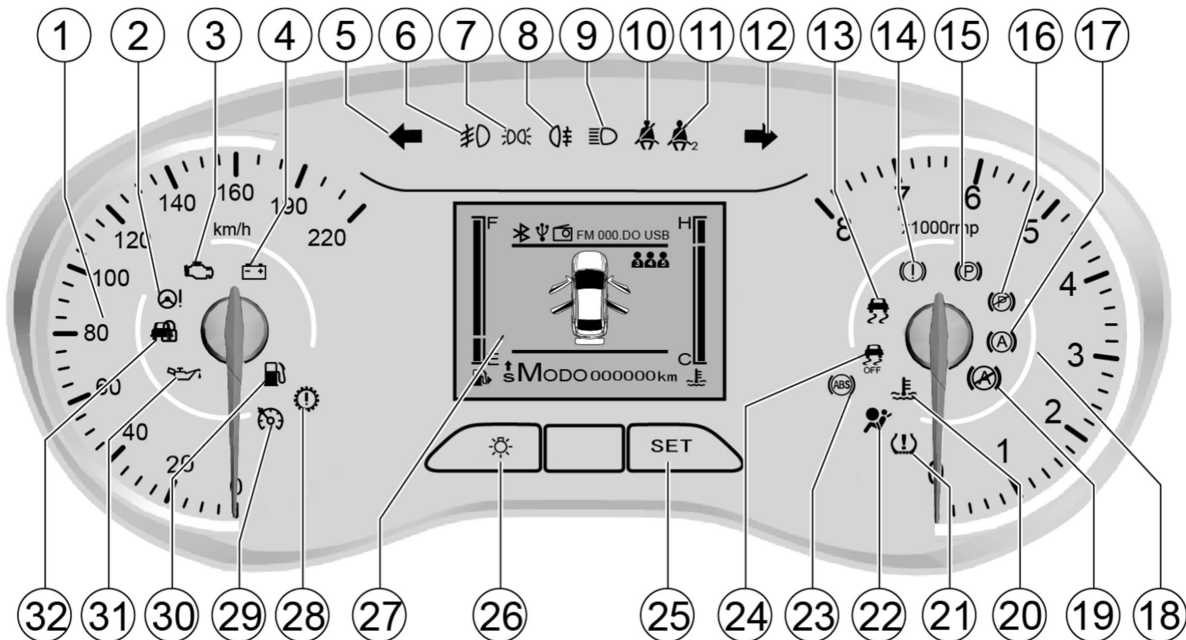

1. Velocímetro
2. Luz de advertencia de dirección asistida electrónica (EPS)
3. Indicador de falla (MIL) de motor
4. Luz de advertencia de sistema de carga
5. Indicador de luz direccional izquierda/ Advertencia de peligro
6. Indicador de luz anti-niebla delantera
7. Indicador de luz de posición
8. Indicador de luz anti-niebla trasera
9. Indicador de luz alta de faro
10. Luz de advertencia de cinturón de seguridad abrochado del conductor
11. Luz de advertencia para abrochar cinturón de seguridad del pasajero delantero (si está equipado)
12. Indicador de luz direccional derecha/ Advertencia de peligro
13. Control electrónico de estabilidad (ESC)
14. Sistema de frenos/Indicador de freno de mano/Luz de advertencia EBD
15. Indicador de operación de EPB (freno eléctrico de estacionamiento) (si está equipado)
16. Indicador de advertencia de falla de freno eléctrico de estacionamiento (si está equipado)
17. Indicador de operación de sostenimiento automático del vehículo (AVH) (si está equipado)
18. Tacómetro de motor
19. Luz de advertencia de falla de sostenimiento automático del vehículo (AVH) (si está equipado)
20. Luz de advertencia de temperatura de refrigerante demasiado alta
21. Sistema de monitoreo de presión de llantas (TPMS)
22. Luz de advertencia de bolsa de aire
23. Luz de advertencia de ABS
24. Falla de Control electrónico de estabilidad (ESC)
25. Botón de ajuste
26. Botón de ajuste de brillo
27. Indicador de combustible
28. Luz de advertencia de falla de transmisión (sólo para transmisión automática)
29. Indicador de condiciones de operación del sistema de Control de velocidad constante (si está equipado)
30. Luz de advertencia de baja presión de aceite
31. Luz de advertencia de Presión de aceite del motor baja
32. Indicador de sistema de inmovilizador del motor

Después de encender la ignición, como prueba funcional, la mayoría de los indicadores de control se iluminarán por un corto tiempo.

Los colores de los indicadores de control significan:

**Rojo:** Peligro, recordatorio importante.

**Amarillo:** Advertencia, información, falla

**Verde:** Activación confirmada

**Azul:** Activación confirmada

## Velocímetro



Muestra la velocidad del vehículo.  
Mantenga la velocidad dentro del límite cuando conduzca en una zona de límite de velocidad.

## Odómetro

### Odómetro general

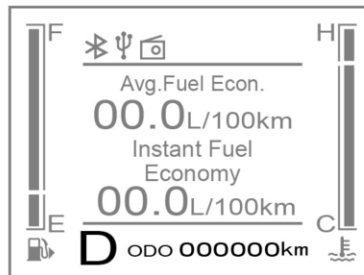

Muestra los kilómetros acumulados totales del vehículo.  
Está prohibido por ley ajustar el odómetro.

### Odómetro subtotal

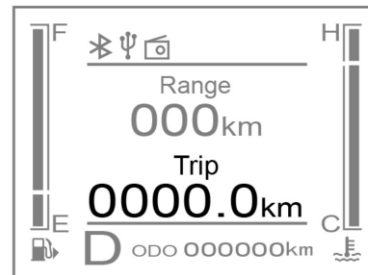

Muestra los kilómetros del vehículo para un viaje de conducción después que se haya restablecido a cero. En este modo, una presión prolongada de la palanca de ajuste para borrar la distancia de viaje.

## Tacómetro



Muestra las revoluciones del cigüeñal del motor por minuto.

## Indicador de combustible

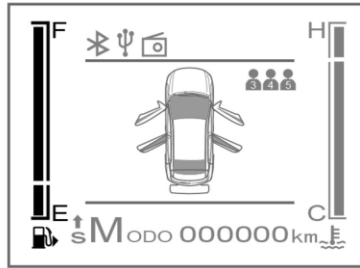

Muestra el nivel de combustible en el tanque de combustible.

**E:** Vacío

**F:** Lleno

Si el nivel de combustible en el tanque de combustible es demasiado bajo, se iluminará el indicador de control. Agregue combustible de inmediato. Está estrictamente prohibido agotar el combustible en el tanque de combustible!

Como queda algo de combustible en el tanque de combustible, la cantidad que se agrega puede ser menor que la capacidad del tanque de combustible. Durante el frenado, la aceleración

o las curvas, a medida que el combustible en el tanque de combustible se agita, la indicación en el indicador de combustible fluctúa.

Antes de agregar combustible, detenga el vehículo y apague el motor.

## Indicador de temperatura del refrigerante del motor

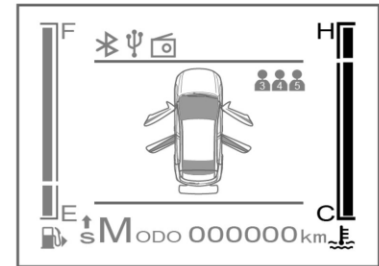

Muestra la temperatura del refrigerante del motor.

**C:** Estado frío

**H:** Alta temperatura

Cuando el indicador de temperatura del agua indica que llega o se acerca al área "H", significa que el motor está sobrecalentado. El motor debe apagarse inmediatamente para inspección.

Si la temperatura del refrigerante del motor es demasiado alta, detenga el vehículo, apague el motor y revise el nivel del refrigerante.

## Señal de giro



El indicador de luz direccional/luz de advertencia de peligro se utiliza para confirmar si la luz direccional exterior/intermitente de peligro puede funcionar con normalidad. Si descubre que la flecha verde no parpadea

al indicar una señal direccional o presionar el botón de advertencia de peligro, revise el fusible y el foco y, si es necesario, reemplácelos.

### Peligro

Si el foco de una luz direccional o de indicador de luz intermitente de peligro se ha fundió, reemplácelo inmediatamente. Estos indicadores son esenciales para garantizar la seguridad de conducción. La falla en mantener estos indicadores en condiciones de operación puede causar un choque, resultando en lesiones personales o incluso la muerte, y daños al vehículo u otras propiedades.

Si el tiempo de parpadeo es más corto de lo normal, indica que el foco de la luz direccional se fundió y debe reemplazarse.

## Recordatorios de cinturón de seguridad



La luz de advertencia del cinturón de seguridad se ilumina si el conductor no se abrocha adecuadamente el cinturón de seguridad después de que se enciende la ignición. Después de esto, las siguientes circunstancias aparecerán a menos que el conductor se abroche el cinturón de seguridad adecuadamente:

- La luz de advertencia del cinturón de seguridad se enciende.

- Si la velocidad del vehículo excede 20 km/h, la luz de advertencia parpadeará y sonará el zumbador de advertencia durante un tiempo..

### Luz de advertencia para abrochar cinturón de seguridad del pasajero delantero (si está equipado)



La luz de advertencia del cinturón de seguridad se ilumina si el asiento del pasajero delantero está ocupado pero el ocupante no se abrocha el cinturón de seguridad correctamente después de encender la ignición. Después de esto, las siguientes circunstancias aparecerán a menos que el pasajero delantero se abroche el cinturón de seguridad adecuadamente:

- La luz de advertencia del cinturón de seguridad se enciende.
- Si la velocidad del vehículo excede 20 km/h, la luz de advertencia parpadeará y sonará el zumbador de advertencia durante un tiempo..

Esta luz de advertencia no se enciende si el asiento lateral del pasajero delantero no está ocupado después de que se enciende la ignición.

### Luz de advertencia para abrochar cinturón de seguridad del pasajero trasero (si está equipado)

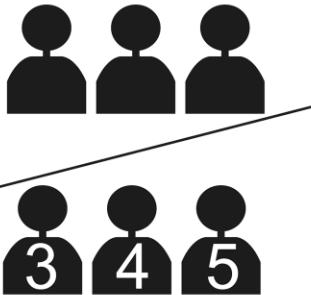

La luz de advertencia del cinturón de seguridad se ilumina si el asiento trasero está ocupado pero el ocupante no se abrocha el cinturón de seguridad correctamente después de encender la ignición.

Aparecerán las siguientes circunstancias a menos que los pasajeros del asiento trasero se abrochen el cinturón de seguridad adecuadamente:

- La luz de advertencia del cinturón de seguridad se enciende ("3"/"4"/"5" que indica la posición izquierda, central, derecha del asiento trasero).
- Si la velocidad del vehículo excede 20 km/h, la luz de advertencia parpadeará y sonará el zumbador de advertencia durante un tiempo..

La luz de advertencia no se ilumina si los asientos traseros no están ocupados o se desactiva la función de advertencia (desactivar la función de advertencia por el cuadro de instrumentos sólo es válido por un ciclo), después que se enciende la ignición.

**Nota**

No desactive la luz de advertencia para abrochar el cinturón de seguridad del pasajero trasero cuando los pasajeros estén sentados en los asientos traseros. Esta advertencia asegura que el pasajero del asiento trasero tenga el cinturón colocado correctamente.

## Luz de disponibilidad de bolsa de aire



La luz de advertencia de la bolsa de aire se ilumina cuando se enciende la ignición y se apaga varios segundos después. Esto indica

que tanto el foco de la luz de advertencia como el sistema de bolsa de aire pueden funcionar normalmente.

En caso de una falla de la bolsa de aire, la luz de advertencia dará la indicación en cualquiera de las siguientes maneras:

- La luz no se enciende cuando se enciende la ignición.
- La luz no se apaga después de iluminarse.
- Parpadeo o encendido normalmente durante la conducción.

### Peligro

Si la luz de advertencia de la bolsa de aire parpadea o permanece encendida durante la conducción, indica una falla en el sistema de la bolsa de aire. El sistema de bolsa de aire se desactivará y, por lo tanto, no se activará en un accidente. Le recomendamos encarecidamente que conduzca el vehículo al distribuidor más cercano para su inspección. Si ocurre un choque después de que haya ocurrido la falla del sistema de la bolsa de aire, pueden ocurrir lesiones personales o incluso la muerte.

## Luz del sistema de carga

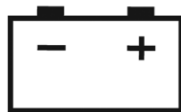

Esta luz de advertencia se enciende cuando enciende la ignición. Se apaga después de arrancar el motor.

Si la luz de advertencia del sistema de carga se ilumina durante la conducción:

1. Conduzca el vehículo fuera del carril de manera segura.
2. Deténgase
3. Verifique y confirme que la banda de transmisión no se haya aflojado o roto.

4. Si la banda de transmisión es normal pero la luz de advertencia del sistema de carga permanece iluminada, puede indicar una falla en el sistema de carga. Visite a su distribuidor.

### Precaución

La luz de advertencia del sistema de carga indica que puede haber un problema con el sistema de carga.

No conduzca su vehículo cuando la luz de advertencia del sistema de carga esté encendida.

Conducir su vehículo mientras el sistema de carga tiene una falla puede causar daño al vehículo.

Si conduce el vehículo a menudo para viajes cortos, la capacidad de la batería se consume más rápidamente, por lo que es necesario reponer la energía eléctrica cargando la batería o por un viaje largo.

## Falla de luz indicadora

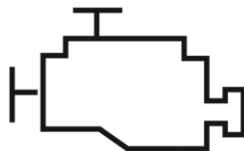

Esta luz indicadora se ilumina cuando la ignición está encendida pero el motor no ha arrancado. Esto indica que el foco de la luz del indicador puede funcionar normalmente. La luz se apaga después que se arranque el motor. Esta luz indicadora de falla (MIL) se ilumina cuando ocurre cualquier falla de componente o subsistema relacionada con el sistema de emisiones. Una vez que el módulo de control electrónico (ECM) detecta cualquier falla, la luz indicadora de falla se mantendrá encendida. En caso que se detecte una falla de encendido seria, la luz indicadora de falla parpadeará constantemente. Una falla de encendido severa puede causar daños

al convertidor catalítico. En este caso, el sistema electrónico del vehículo cambiará a un procedimiento de operación de emergencia para que pueda continuar el viaje. Sin embargo, le recomendamos que acuda al distribuidor más cercano para la eliminación de fallas tan pronto como sea posible. Si la MIL se ilumina por un tiempo y luego se apaga, es normal, sin indicar ninguna falla del sistema.

### Precaución

Si la luz indicadora de falla del motor (MIL) se enciende, indica que existe una falla. La conducción continua después de que se ilumine la MIL puede dañar el sistema de control de emisiones, lo que reduce la economía de combustible y la capacidad de control del vehículo. Visite al distribuidor más cercano para reparar el vehículo lo más pronto posible.



## Luz de advertencia del sistema de frenos



La luz de advertencia del sistema de frenos se enciende después de encender la ignición y se apaga varios segundos después (si se suelta el freno de estacionamiento). Esto indica que la luz de advertencia puede funcionar normalmente.

La luz de advertencia del sistema de frenos/EBD también se ilumina cuando se activa el freno de estacionamiento. La luz se apaga después de liberar el freno de estacionamiento. Libere completamente el freno de estacionamiento antes de arrancar el vehículo.

Si la luz de advertencia del sistema de frenos se ilumina después de que el freno de estacionamiento se libere por completo, indica que el nivel de líquido de frenos en el depósito de líquido es demasiado bajo o se produjo una falla en el sistema EBD.

Realice lo siguiente:

1. Conduzca cuidadosamente el vehículo fuera del carril y detenga el vehículo.
2. Verifique el nivel de líquido de frenos.
3. Agregue el líquido de frenos recomendado hasta que el nivel de líquido alcance la marca MAX (más alta). Consulte "Adición de líquido de frenos/embrague".
4. En las siguientes circunstancias, conduzca el vehículo a una velocidad segura al distribuidor más cercano para revisar los frenos y confirmar que el sistema de frenos esté funcionando normalmente.
5. Para las siguientes circunstancias, remolque el vehículo al distribuidor más cercano para su inspección y reparación:
  - Descubrió una fuga del sistema de frenos.
  - La luz de advertencia del sistema de frenos permanece iluminada.

- El freno no puede funcionar normalmente.

### Precaución

No conduzca con la luz de advertencia del sistema de frenos encendida.

- Esto puede significar que los frenos no están funcionando correctamente.
- Conducir con frenos con falla puede llevar a un accidente que resulte en lesiones personales y daños a su vehículo y a otras propiedades.

### Advertencia

Si la luz de advertencia del sistema de frenos no se enciende después de que el freno de estacionamiento se conecte con el interruptor de ignición encendido, no conduzca el vehículo.

Asegúrese que el LED de la luz de advertencia funciona normalmente. Si la luz no se enciende cuando el freno de estacionamiento se conecta con el

(Continúa)

### Advertencia (Continúa)

interruptor de ignición encendido, aunque el LED de la luz de advertencia funciona normalmente, vaya al distribuidor más cercano para revisar el sistema de frenos.

Esto puede indicar una falla del sistema de frenos.

Si no mantiene el sistema de frenos en condiciones adecuadas de funcionamiento, se podría producir un choque que podría causar lesiones personales y daños al vehículo u otras propiedades.

## Luz de advertencia del Sistema de Frenos Antibloqueo (ABS)



La luz de advertencia del ABS se encenderá inmediatamente cuando se encienda la ignición. Indica que el sistema está realizando una inspección automática y que el foco de la luz de advertencia puede funcionar normalmente. La luz de advertencia se apaga varios segundos después.

Si la luz de advertencia del ABS hace lo siguiente, consulte a su distribuidor.

- No se ilumina cuando se enciende la ignición
- Siempre iluminada

- Iluminado durante la conducción

Si la luz de advertencia del ABS se enciende durante la conducción, indica la posibilidad de una falla del ABS.

Aunque el vehículo puede funcionar normalmente sin ABS, consulte a su distribuidor para una inspección de ABS y las reparaciones necesarias.

## Luz de advertencia de dirección hidráulica



Esta luz de advertencia se encenderá inmediatamente cuando se encienda la ignición. Indica que el sistema está realizando una inspección automática y que el foco

de la luz de advertencia puede funcionar normalmente. La luz de advertencia se apaga varios segundos después.

Cuando el sistema electrónico de dirección asistida (EPS) detecta una falla, la luz de advertencia dará una indicación. El vehículo aún se puede conducir incluso si el sistema de dirección tiene una falla, pero exige un esfuerzo mucho mayor. En caso de lo siguiente, consulte a su distribuidor.

- La luz no se enciende cuando se enciende la ignición.
- La luz no se apaga después de iluminarse.
- La luz se ilumina durante la conducción.

### Precaución

No conduzca el vehículo cuando se encienda la luz de advertencia de la dirección asistida.

La luz de advertencia que se ilumina durante la conducción puede significar que la columna de dirección asistida no funciona correctamente.

(Continúa)

### Precaución (Continúa)

Conducir con esta falla puede llevar a un accidente que resulte en lesiones personales y daños a su vehículo y a otras propiedades.

### Luz StabiliTrak Off (StabiliTrak apagado)



La luz de advertencia se ilumina después que se enciende la ignición y se apaga varios segundos después. Esto indica que la luz de advertencia puede funcionar normalmente.

Si presiona el interruptor "ESC OFF" cuando la velocidad del vehículo no ha excedido el valor de umbral, ciertas funciones de ESC se desactivarán.

En este momento, se ilumina el indicador ESC OFF.

Vea *Control de estabilidad electrónica (ESC)* ⇨ 109

Por lo general, no se aconseja apagar el interruptor ESC OFF.

### Luz del Sistema de Control de Tracción (TCS)/StabiliTrak



La luz de advertencia se ilumina después que se enciende la ignición y se apaga varios segundos después. Esto indica que la luz de advertencia está funcionando normalmente.

La luz ESC parpadea una vez cuando la función ESC está activa. Esto informa al conductor que ESC está funcionando.

Si la luz ESC permanece iluminada, indica una falla de ESC.

Vea *Control de estabilidad electrónica (ESC)* ⇨ 109

## Luz de advertencia de Temperatura del refrigerante del motor



La luz de advertencia de temperatura del refrigerante del motor se ilumina cuando se enciende la ignición, y se apaga varios segundos después. Indica que tanto el sistema como el foco indicador funcionan normalmente.

Este indicador se ilumina cuando la temperatura del refrigerante es demasiado alta. Indica que se sobrecalentó el motor. No continúe conduciendo el vehículo.

### Luz de advertencia EVAP (si está equipado)

# EVAP

La luz de advertencia EVP se ilumina después que se enciende la ignición y se apaga varios segundos después. Esto indica que la luz de advertencia EVP puede funcionar normalmente.

Para vehículos equipados con EVP (bomba de vacío eléctrica para asistente de frenado), si la luz de advertencia de EVP se ilumina de las siguientes formas, indica que se ha producido la falla de EVP:

- La luz EVP no se enciende cuando se enciende la ignición;
- La luz EVP sigue iluminada y no se apaga después de varios segundos de encender la ignición;
- La luz EVP parpadea al conducir;
- La luz EVP se ilumina al conducir;

Cuando ocurre una falla de EVP, habrá menos asistencia de vacío de freno, y sentirá que el pedal del freno es difícil de presionar o necesita más fuerza para presionar hacia abajo. Si se confirma la falla de EVP, debe conducir con mucho cuidado a una velocidad baja y segura, y visitar a su distribuidor lo antes posible. Si no está seguro sobre si es seguro conducir el automóvil, llame a su distribuidor para obtener un asistente.

### Advertencia

Si la luz de advertencia de EVP se enciende mientras conduce, haga que el concesionario más cercano revise su automóvil tan pronto como sea posible; de lo contrario, existe un alto riesgo de causar un accidente debido a la reducción del control de los frenos.

### Luz de presión de las llantas



La luz de advertencia se ilumina después que se enciende la ignición y se apaga varios segundos después. Esto indica que la luz de advertencia puede funcionar normalmente.



El indicador de falla de TPMS se ilumina cuando la presión de las llantas es demasiado baja o demasiado alta, o cuando ocurre una falla de TPMS.

Consulte *Presión de llantas* ⇨ 133 respecto a las presiones correctas de las llantas

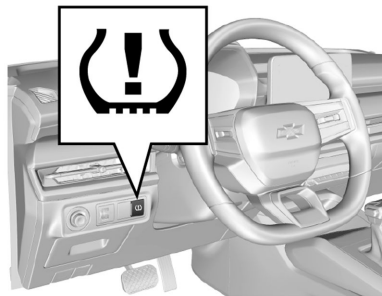
### Operación de restablecimiento de TPMS indirecto \*



Para un vehículo de TPMS indirecto, se debe realizar una programación de restablecimiento de presión de llanta después que se ajuste la presión de la llanta o se reemplace una llanta.

1. Ajuste la presión de las cuatro llantas al valor especificado primero, consulte *Datos del vehículo* ⇨ 156 respecto a detalles.
2. Como se muestra en la figura, presione el botón de restablecimiento () en el tablero por más de dos segundos, o presione el interruptor de restablecimiento en el menú de configuración multimedia dependiendo de la configuración.
3. El instrumento mostrará "Restablecimiento de presión de llanta exitoso" o la luz de advertencia de presión de llanta () parpadeará por tres segundos para indicar que la operación de restablecimiento tuvo éxito.

## Luz de presión de aceite del motor

### Luz de advertencia de Presión de aceite del motor demasiado baja



Cuando se enciende la ignición, la luz de advertencia de presión de aceite del motor demasiado baja se ilumina y se apaga después que el motor arranca. Esto indica que el foco de la luz del indicador puede funcionar normalmente.

Si esta luz de advertencia se enciende mientras el motor está funcionando, indica que la presión del aceite del motor puede haber caído a un nivel peligroso. Pare el motor y revise el nivel de aceite de inmediato.

Si el nivel de aceite es demasiado bajo, agregue el aceite de motor especificado al nivel apropiado.

Si el nivel de aceite es normal, consulte a su distribuidor para verificar el sistema de lubricación.

#### Precaución

La presión de aceite de su motor puede ser peligrosamente baja.

No conduzca con la luz de advertencia de presión de aceite del motor encendida.

Conducir su vehículo con baja presión de aceite puede resultar en daños costosos para su vehículo.

## Luz de advertencia de combustible bajo



Esta luz de advertencia se encenderá inmediatamente cuando se encienda la ignición. Indica que el sistema está realizando una inspección automática y que el foco de la luz de advertencia puede funcionar normalmente. Si esta luz permanece iluminada después de que se enciende la ignición o se ilumina durante la conducción, indica que la cantidad de combustible en el tanque de combustible es insuficiente y debe rellenar el combustible a tiempo.

No agote combustible, de lo contrario podría dañarse el convertidor catalítico.

### Luz de seguridad



Este indicador se ilumina cuando se abre la puerta. Se apaga después que arranca el motor. Esto indica que el indicador puede funcionar normalmente.

### Luz indicadora de luces altas encendidas



El indicador de luces altas se enciende cuando la luz alta de los faros está encendida.

### Luz antiniebla trasera



Este indicador se ilumina cuando se enciende la luz antiniebla trasera.

## Recordatorio de luces encendidas



Este indicador se ilumina cuando se enciende la luz de posición.

## Luz de Puerta entreabierta

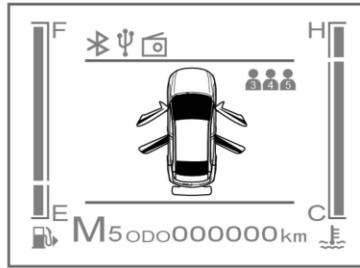

Si alguna de las puertas de la fila delantera o trasera está entreabierta o no está completamente cerrada, se encenderá una lámpara de advertencia con la forma de la puerta entreabierta; si la puerta trasera está entreabierta o no está completamente cerrada, parpadeará una luz de advertencia con forma de puerta trasera.

## Ajuste del brillo de la pantalla del grupo de instrumentos (si está equipado)

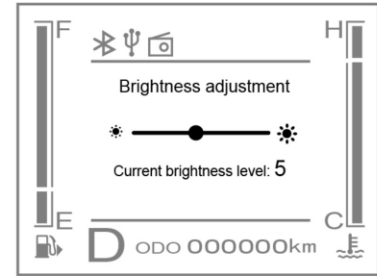

Presione el botón de ajuste de brillo  del instrumento de combinación para cambiar a la interfaz de ajuste de brillo. En este momento, cada pulsación del botón aumenta el brillo de una cuadrícula. Después de seleccionar el brillo apropiado, si no hay ninguna acción dentro de unos tres segundos, se completa el ajuste y volverá a la interfaz anterior.



## Pantallas de información

### Centro de información del conductor (DIC)

#### Medidor de rango de combustible (si está equipado)

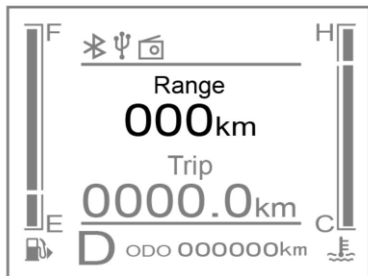

Indica el kilometraje de referencia que el vehículo puede funcionar continuamente con la cantidad de combustible restante actual. Cambia a medida que cambia el consumo de combustible en las condiciones de conducción actuales.

El rango de combustible es sólo para referencia. Agregue combustible tan pronto como sea posible cuando se ilumine el indicador de nivel bajo de combustible.

#### Pantalla de velocidad de transmisión automática (si está equipado)

Para los modelos de transmisión automática, también se muestra la información de velocidad. Consulte la parte de transmisión automática del Capítulo Conducción y control para obtener más detalles.

#### Medidor de consumo de combustible instantáneo (si está equipado)

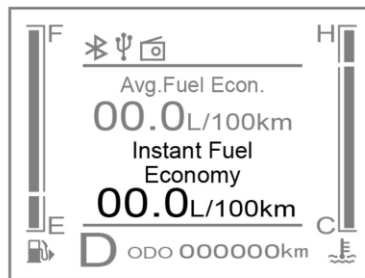

Indica el consumo de combustible de referencia (en L/100 km) en el estado actual de control del acelerador y en el ciclo de conducción actual.

Ciclo de conducción: El periodo desde que arranca el motor hasta que se apaga representa un ciclo de conducción.

El consumo de combustible instantáneo cambia en tiempo real a medida que la abertura de la válvula del acelerador, la velocidad de revolución y la carga del vehículo cambian.

#### Medidor de consumo de combustible promedio (si está equipado)

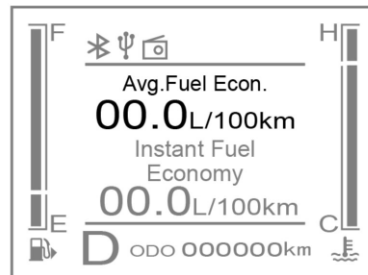

Indica el consumo promedio de combustible dado como referencia por el conductor en el modo de conducción actual, en el ciclo

de conducción actual. El consumo promedio de combustible puede ayudar al conductor a desarrollar un buen hábito de conducción y se indica en L/100 km.

En diferentes modos de conducción, el consumo de combustible promedio de referencia es diferente.

**Modo de conducción:** Las condiciones de conducción como conducir en un área urbana, conducción a alta velocidad, conducción a diferentes velocidades constantes, condición de aceleración/desaceleración, conducción a la misma velocidad y con diferentes velocidades conectadas, etc.

### Botón de ajuste

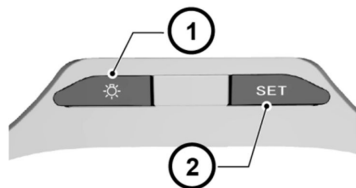

### Botón de ajuste

Presione brevemente o mantenga presionado el botón de ajuste para cambiar la pantalla o realizar una operación de borrado.

Una presión larga significa presionar por más de dos segundos y una presión corta significa presionar por dos segundos o menos.

Para obtener más detalles, consulte "Interruptor de modo de pantalla".

### Botón de ajuste de brillo

Presione el botón de ajuste de brillo para ajustar el brillo de visualización del instrumento de combinación.

## Interrupor de modo de pantalla.

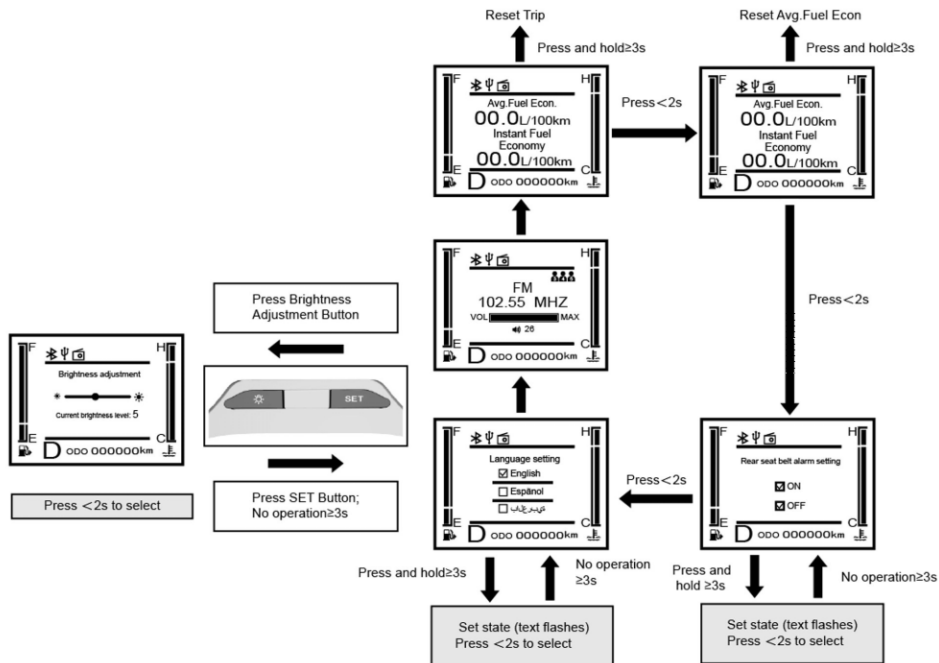

## Iluminación

### Iluminación exterior

Controles de luz exterior .....	67
Luces diurnas (DRL) .....	68
Intermitentes de advertencia de peligro ..	68
Señales de giro y cambio de carril .....	69
Luces de niebla traseras .....	69
Luces de conducción .....	69

### Iluminación interior

Luces de compartimento de carga .....	70
Luces lectura .....	70

## Iluminación exterior

### Controles de luz exterior



Para encender o apagar el faro, la luz trasera y a luz de estacionamiento, gire el extremo de la palanca de control del interruptor de combinación.

El interruptor de iluminación tiene tres posiciones y representan diferentes funciones de iluminación:

**OFF (Apagado)** : Todas las luces están apagadas.

 : La luz del tablero, el indicador de la luz de posición, la luz de estacionamiento y la luz de la matrícula se iluminan.

 : La luz baja y todas las luces anteriores se iluminan (la ignición debe estar en la posición ON (encendido)).

### Luz Alta

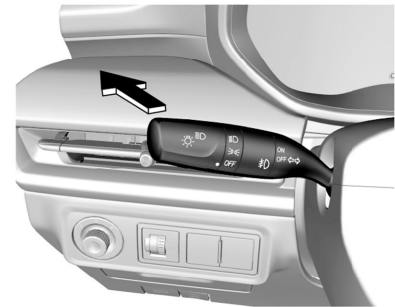

Para encender los faros de luz alta:

- Asegúrese que la ignición esté en ON (encendido);
- El faro está en un estado de luz baja;
- Empuje la palanca de control del interruptor de combinación hacia el tablero de instrumentos.

El indicador de luz alta del faro se ilumina cuando se enciende la luz alta del faro.

Para cambiar de luz alta del faro a luz baja, jale la palanca de control hacia la dirección opuesta hasta que vuelva a la posición normal.

Al acercarse a un vehículo que se aproxima o al vehículo que está adelante, cambie de luz alta a luz baja. Los haces de faros de luces altas pueden hacer que otros conductores se sientan temporalmente ciegos y causar un choque.

### Parpadeo de faro

Para activar el parpadeo de la luz alta del faro, jale la palanca de control del interruptor de combinación y después suéltela.

La palanca de control volverá a la posición normal cuando la libere.

Antes de liberar la palanca de control, los faros de luces altas permanecen encendidos.

### Recordatorio de luz encendida (si está equipado)

Si algún interruptor de la luz no se pone en la posición OFF (apagado) después de girar la ignición a la posición LOCK (bloqueo) o sacar la llave, el zumbador enviará un sonido de alarma cuando se abra la puerta del conductor. El sonido de alarma se detiene después que se apaga la luz.

No la reemplace con un foco de alta potencia (por ejemplo, vuelva a colocarla con un faro de xenón) en caso que la lámpara se funda o se produzca un accidente.

### Luces diurnas (DRL)

La luz de operación diurna se enciende automáticamente cuando arranca el motor; se apaga automáticamente cuando se enciende la luz de espacio. La luz de operación diurna y la luz de posición están en el mismo alojamiento de luces.

### Intermitentes de advertencia de peligro

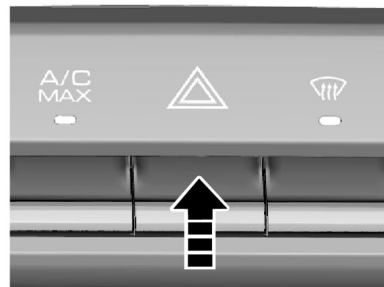
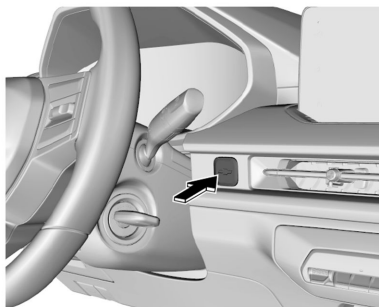

Presione  para encender/apagar las intermitentes de peligro.

El interruptor de intermitentes de peligro para modelos con aire acondicionado está ubicado en el tablero de control de aire acondicionado.

## Señales de giro y cambio de carril

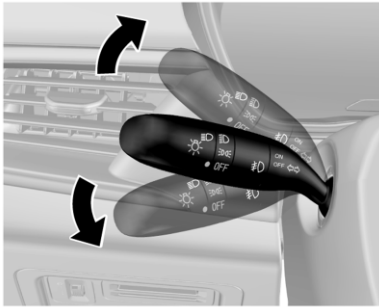

Palanca de control hacia arriba = luz direccional derecha

Palanca de control hacia abajo = luz direccional izquierda

Después girar en una curva, la direccional se interrumpe automáticamente y la palanca de control vuelve a la posición normal.

## Luces de niebla traseras



Cuando el faro está en luz baja o la luz antiniebla delantera está encendida, gire la perilla de control de la luz antiniebla trasera a la posición  y luego suéltela para encender la luz antiniebla trasera. Gire la perilla de nuevo para apagar la luz antiniebla trasera.

Si la luz baja o la luz antiniebla delantera se apagan con la luz antiniebla trasera encendida, la luz antiniebla trasera permanece encendida.

## Luces de conducción

### Luces de reversa

La luz de reversa se ilumina después de encender la ignición y cambiar a reversa. Observe que la luz de reversa sólo enciende la luz derecha.

### Luz de freno

La luz de freno se ilumina conforme presiona el pedal del freno.

## Iluminación interior

### Luces de compartimiento de carga

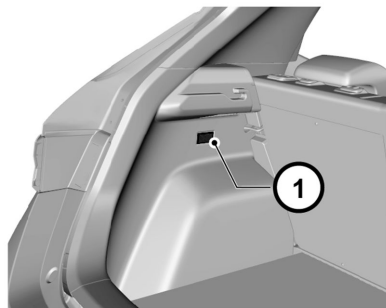

Hatchback

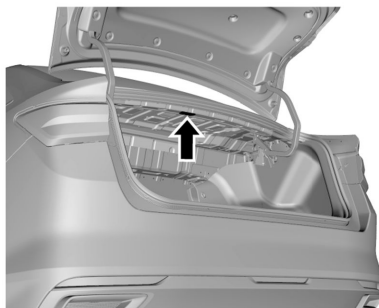

Notchback

La luz de iluminación del compartimiento de equipaje se ilumina cuando se abre la puerta trasera. Se apaga después que se cierra la puerta trasera.

## Luces lectura

### Luz de lectura delantera



La luz tiene tres posiciones de operación:

○: Posición Off (apagado). a luz no se enciende incluso si se abre una puerta.

🚪: Se ilumina cuando se abre cualquier puerta. Después de cerrar todas las puertas, incluyendo la puerta trasera, la luz de lectura se apagará gradualmente. Cuando se apaga la ignición y se desbloquea la puerta, se iluminará por un momento.

☀️: Posición On (encendido). La luz se ilumina y permanece encendida hasta que se apaga manualmente.

**Advertencia**

Use las luces interiores cuando conduzca en la oscuridad.

Un compartimiento de pasajeros brillante puede reducir la visibilidad del exterior y puede causar un accidente.



# Sistema de Infoentretenimiento

## Introducción

Introducción .....	72
Resumen .....	72
Controles al volante .....	75
Cómo usar el sistema .....	75

## Radio

Radio AM-FM .....	77
-------------------	----

## Reproductores de audio

USB .....	77
Audio Bluetooth .....	78

## Teléfono

Bluetooth .....	78
Apple CarPlay y Android Auto .....	79
Conexión de un teléfono utilizando el sistema Infoentretenimiento .....	80

## Configuraciones

Configuraciones .....	80
-----------------------	----

## Introducción

¡Lo haremos aún mejor gracias a su apoyo!

Para el mejor uso de este producto, lea este manual con cuidado. ¡Debido a mejoras técnicas, el producto se cambiará sin previo aviso! ¡Los cambios se incorporarán directamente en la nueva versión de este manual!

### Nota

Gracias por seleccionar este producto. Este manual es únicamente para referencia. Consulte el manual del propietario integrado en el sistema de entretenimiento multimedia respecto a detalles.

## Resumen

Como la configuración del modelo o los fabricantes de soporte son diferentes, la función del sistema de entretenimiento de audio, la interfaz de pantalla y el método de operación pueden ser diferentes, como vídeo y entretenimiento, navegación, cámara

de reversa, conexión de teléfonos celulares, Bluetooth y llamadas telefónicas. Para detalles sobre una introducción funcional y descripción del sistema de entretenimiento de audio (con pantalla), consulte las instrucciones del sistema de audio del vehículo integradas en el sistema multimedia.

### Inspección antes de reparación

Antes de conducir su vehículo al distribuidor para reparaciones, lea las instrucciones del producto con cuidado y revise la operación de acuerdo con la tabla a continuación.

Síntoma	Causas posibles y solución
El host funciona pero no se escucha ningún sonido o el volumen del sonido es muy bajo.	Incremente el volumen de sonido y revise la configuración de balance del altavoz.
Recepción El radio no puede buscar la estación deseada.	La señal de la estación deseada es demasiado débil. Sintonícelo manualmente.
Algunos archivos de audio no se pueden reproducir por medio de conexión USB.	Confirme si el dispositivo admite tales archivos de audio. Consulte las instrucciones del sistema de audio del vehículo.
El volumen del sonido varía a medida que se reproducen las canciones MP3.	Ya que las canciones MP3 provienen de amplias fuentes y no aplica un estándar uniforme. La razón puede ser que los volúmenes de las canciones MP3 son diferentes conforme se comprimen. En este caso, ajuste el nivel de volumen.
El nombre del cantante/pista/canción no se puede mostrar.	El dispositivo no admite la visualización de texto de información del archivo de audio.
La música se detiene intermitentemente a medida que se reproduce.	La razón puede ser que el formato del archivo de música es diferente conforme se comprime.
Las canciones almacenadas en el dispositivo USB no se pueden reproducir.	Confirme que el formato del dispositivo USB sea FAT16 o FAT32; de lo contrario, realice una nueva configuración en la computadora para cambiar el formato.
Las canciones MP3 no se pueden reproducir por medio de un adaptador de múltiples USB.	Este dispositivo sólo admite canciones que se reproduzcan con un adaptador con un solo puerto USB.

Síntoma	Causas posibles y solución
Se podría escuchar ruido en el audio.	Utilice otros dispositivos para reproducir el archivo y luego confirme si el problema está en este dispositivo.
Si todavía no se puede eliminar la falla, póngase en contacto con su distribuidor para inspección. Nunca desensamble el host para repararlo usted mismo.	

## Página de inicio



Cuando gira la ignición del vehículo a la posición ACC (accesorios), el sistema de infoentretenimiento mostrará el logotipo del vehículo mientras inicia el sistema antes de mostrar la página de inicio. Después de 15 segundos, el sistema de infoentretenimiento usará la última fuente de audio utilizada antes que se apagara el vehículo.



Desde la página de inicio, puede acceder al Radio, Teléfono BT, Configuración, Música, Apple CarPlay, Android Auto, y Música BT. El sistema de infoentretenimiento muestra la hora en la esquina superior derecha de la página de inicio.

## Nota

No mantenga el volumen arriba de 24 por más de 30 minutos, y siempre use aire acondicionado cuando conduzca en calor extremo. De otra manera el vehículo limitará el volumen a 10 y no podrá incrementarlo.

## Radio sin pantalla (si está equipado)

El radio no está equipado con una pantalla y botones de control. Se puede operar con los controles al volante, y la pantalla del tablero de instrumentos muestra su estado actual. Las funciones incluyen: Radio FM, radio AM, reproductor de audio USB, música Bluetooth, y llamadas Bluetooth (si está equipado).

## Controles al volante

### Botones de control al volante

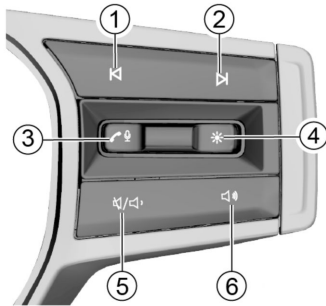

1. Anterior
2. Siguiente
3. Contestar/Colgar (si está equipado)
4. SRC (Fuente)
5. Volumen -/Silencio
6. Volumen +

## Pantalla de instrumentos (Estado de radio)

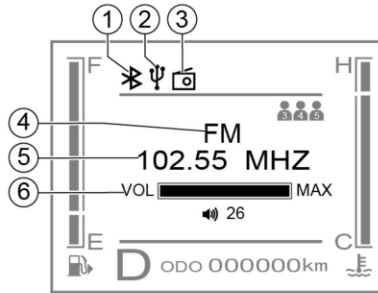

1. Indicador de estado Bluetooth
2. Indicador de estado USB
3. Indicador de estado de radio
4. Indicador de estado FM/AM
5. Frecuencia de radio
6. Volumen

## Cómo usar el sistema

Presione brevemente SRC para realizar el cambio cíclico entre las cuatro fuentes de música de acuerdo a la secuencia FM → AM → USB → BT. Si no hay USB insertado

o Bluetooth no está conectado, se omitirá la fuente de música correspondiente cuando se cambie la fuente de música.

### Modo FM/AM

1. Cambie a la siguiente fuente de música: Presión breve de SRC.
2. Pausa: Presión prolongada de SRC.
3. Reanudar reproducción: Presione cualquier botón en el volante.
4. Incremento/disminución de volumen: Presión breve de Volumen +/-.
5. Silencio: Presión prolongada de Volumen -.
6. Búsqueda automática de estación: Presione brevemente Anterior ◀/Siguiente ▶. Cuando se encuentre una estación disponible, la búsqueda se detendrá y se reproducirá esta estación de radio. Si se presiona Anterior/Siguiente brevemente de nuevo antes de completar la búsqueda de estación, el radio dejará de buscar y permanecerá en la frecuencia actual.
7. Búsqueda manual de estación: Presione de forma prolongada Anterior ◀/Siguiente ▶ para ingresar en modo progresivo. En modo progresivo, presione Anterior/

Siguiente para FM manual. Si no se realiza una operación dentro de cinco segundos, regresará automáticamente al modo de búsqueda automática de estación.

### Modo de fuente USB

En el estado encendido, el USB insertado se reproducirá automáticamente. Si se desconecta el USB, el sistema regresará a la fuente de radio.

1. Cambie a la siguiente fuente de música: Presión breve de SRC.
2. Pausa: Presión prolongada de SRC.
3. Reanudar reproducción: Presione cualquier botón en el volante.
4. Incremento/disminución de volumen: Presión breve de Volumen +/-.
5. Silencio: Presión prolongada de Volumen -.

### Modo de música Bluetooth

El nombre Bluetooth es AVEO + seis dígitos.

1. Conexión Bluetooth: La primer conexión entre el vehículo t el dispositivo Bluetooth es una conexión pasiva. Después del arranque subsecuente, se conectará automáticamente al último dispositivo Bluetooth conectado. El usuario tiene que controlar la búsqueda de dispositivo Bluetooth desde el teléfono para conectarse al audio del vehículo. Después de la conexión Bluetooth exitosa, el icono Bluetooth  en el instrumento se iluminará (si Bluetooth se desconecta, el icono se apagará).
2. Ingrese a modo de reproducción de música Bluetooth: Cuando se reproduzca cualquier otra fuente, presione brevemente SRC para ingresar al modo de reproducción de música Bluetooth (el área de frecuencia del instrumento muestra "b7").
3. Cambie a la siguiente fuente de música: Presión breve de SRC.
4. Pausa: Presión prolongada de SRC.
5. Reanudar reproducción: Presione cualquier botón en el volante.
6. Incremento/disminución de volumen: Presión breve de Volumen +/-.

7. Silencio: Presión prolongada de Volumen -.

### Llamada Bluetooth (si está equipado)

1. Se necesita completar la función de marcación de Llamada Bluetooth en el teléfono celular.
2. Si desea mostrar su nombre y número telefónico en las llamadas entrantes, llamadas salientes y llamadas, sincronice su lista de contactos en la interfaz Bluetooth de su teléfono celular.
3. Para contestar llamadas entrantes, presione brevemente el botón \*. Para colgar, presione y sostenga el botón \*.
4. Durante una llamada, presione \* para cambiar entre modo privado (el mismo que al llamar con un teléfono celular) y modo manos libres.

## Aire acondicionado

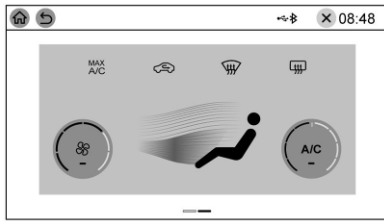

Cuando ajuste los controles de aire acondicionado, se muestra la información sobre el sistema de aire acondicionado.

Sólo el LV2 automático tiene la función de estado de aire acondicionado.

## Radio

### Radio AM-FM

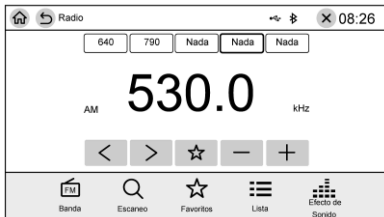

Ingrese a la interfaz de radio dando clic en el logotipo de Radio en el menú principal. Se pueden realizar operaciones como Banda, Escanear, Estación, Favorito, y Tono en el menú de radio.

: Toque para regresar a la página de inicio.

: Toque para escanear un canal de frecuencia menor.

: Toque para escanear un canal de frecuencia mayor.

: Toque para disminuir la frecuencia de canal en un incremento.

: Toque para incrementar la frecuencia de canal en un incremento.

: Banda de frecuencia AM.

: Banda de frecuencia FM.

: Toque para escanear canales desde la frecuencia actual a una frecuencia mayor. Cuando se encuentre un canal efectivo, el radio reproducirá el audio por 10 segundos, y después escaneará el siguiente canal efectivo.

: Toque para guardar la frecuencia actual en la lista de Favoritos.

## Reproductores de audio

### USB



Para abrir el Reproductor de música, toque Música en la página de inicio.

Toque o para reproducir la canción anterior o siguiente. Mantenga presionado o para reproducir la canción actual en el modo de retroceso rápido o avance rápido.

Toque , , o para cambiar entre controles de repetición, aleatorio y circular.

### Soporte y Compatibilidad

#### Formato de archivo de audio para música USB

MP3 (32 kbps – 320 kbps) y WMA (32 kbps – 320 kbps)

**Formato USB de música USB**

FAT16, FAT32

Compatible con USB 2.0

Máx. 32 G compatible

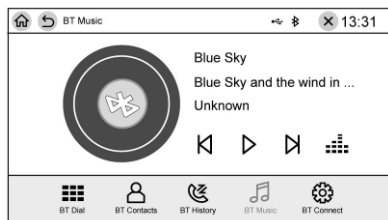
**Audio Bluetooth**

La música se puede reproducir desde un dispositivo Bluetooth conectado. Toque Música BT para abrir la página de música Bluetooth.

▶ : Reproduce la canción actual.

⏸ : Pausa la canción actual.

⏮ : Reproduce la canción anterior.

⏭ : Reproduce la canción siguiente.

**Teléfono****Bluetooth****Últimas llam.**

Toque Historial BT en el menú Bluetooth para ingresar a la lista de llamadas recientes. Puede ver las llamadas salientes, entrantes y perdidas recientes.

Para ver la lista de llamadas recientes, conecte un teléfono por medio de Bluetooth, acepte los términos y dé clic en descargar.

**Nota**

Puede eliminar un registro de llamadas recientes o todos los registros de llamadas recientes. Para eliminar un registro de llamada, toque el icono Eliminar. Para eliminar todos los registros de llamada, toque el icono Eliminar todos.

**Contactos**

Toque Contactos BT en el menú Bluetooth para entrar a la página de operación de contactos. Para ver la lista de contactos, conecte un teléfono por medio de Bluetooth, acepte los términos y dé clic en descargar.

**Nota**

Para eliminar un contacto, toque el icono Eliminar. Para eliminar todos los contactos, toque el icono Eliminar todos.

## Teclado



Toque Marcar BT para abrir el teclado. Para ingresar un número de teléfono, toque las teclas de número y toque .

Toque el icono de Altavoz para transferir el audio a su teléfono.

## Apple CarPlay y Android Auto

Si está equipado, la capacidad para Apple CarPlay y/o Android Auto puede estar disponible por medio de un smartphone compatible.

## Apple CarPlay



### Nota

- Compatible con iPhone 5 de Apple y modelos iPhone posteriores.
- Se recomienda que el iPhone use sistema operativo iOS 9.0 o posterior.

Para usar Apple CarPlay, conecte un cable USB compatible en el puerto de datos USB del vehículo, y en el iPhone. Para un mejor desempeño, utilice el cable USB del dispositivo provisto en fábrica. A continuación, toque Apple CarPlay en la página de inicio del sistema de infoentretenimiento. Si la conexión tiene éxito, se muestra el menú Apple CarPlay.

Para dejar de usar Apple CarPlay, desconecte el cable USB del puerto de datos USB y el iPhone.

Para usar Apple CarPlay con un iPhone por medio de conexión Bluetooth, primero asegúrese que el iPhone no esté conectado a la unidad principal. A continuación, abra el menú Bluetooth en el sistema de infoentretenimiento, y conecte el iPhone.

## Android Auto

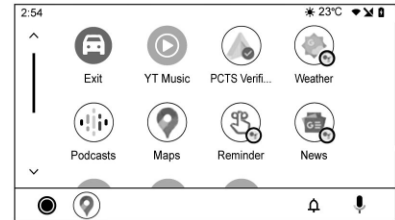

Para usar Android Auto, conecte un cable USB de teléfono compatible en el puerto de datos USB del vehículo y al smartphone Android. Para un mejor desempeño, utilice el cable USB del dispositivo provisto en fábrica. A continuación, toque Android Auto en la página de inicio del sistema de infoentretenimiento. Si la conexión tiene éxito, se muestra el menú Android Auto.

Para dejar de usar Android Auto, desconecte el cable USB del puerto de datos USB y el smartphone Android.



## Conexión de un teléfono utilizando el sistema Infoentretenimiento

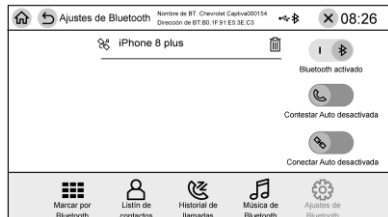

Toque Conexión BT en la página de inicio para conectar a un teléfono compatible con Bluetooth.

Toque diferentes opciones en la pantalla para operar estas funciones: Bluetooth encendido/apagado, Contestar automáticamente encendido/apagado, Conexión automática encendido/apagado.

Para conectar un dispositivo, busque el nombre en la lista de dispositivos Bluetooth del teléfono, y seleccione "vincular" y acepte la conexión. Si la conexión tiene éxito, el nombre del teléfono aparecerá en la lista de dispositivos registrados.

Para eliminar el dispositivo, dé clic en el icono eliminar.

Asegúrese de encender el Bluetooth en el teléfono antes de conectar al sistema de infoentretenimiento.

No vincule dispositivos Bluetooth cuando el vehículo esté en movimiento.

## Configuraciones

Toque Configuración en la página de inicio para abrir el menú de Configuración.

En el menú de Configuración, puede ver y cambiar la configuración de infoentretenimiento, incluyendo:

- Preparación general
- Configuración de pantalla
- Configuración de hora
- Información de sistema
- Configuración del vehículo

## Preparación general

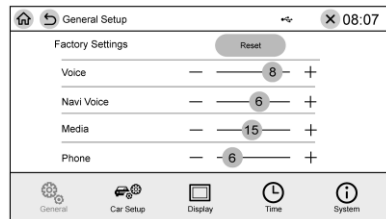

Toque General para abrir el menú de configuración de la Configuración general.

Para restablecer la configuración a la configuración predeterminada de fábrica, toque Restablecer a configuración de fábrica.

## Configuración de pantalla

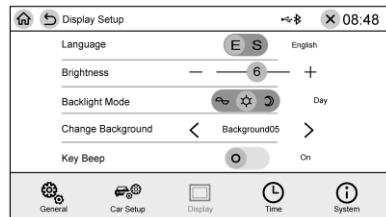

Toque Pantalla para abrir el menú de Configuración de pantalla. Se pueden ver y cambiar funciones como Idioma, Brillo, Modo de luz de fondo, y Fondo.

## Configuración de hora

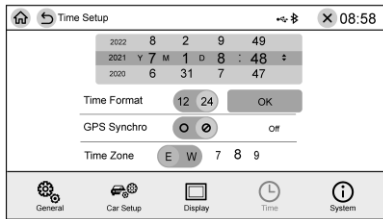

Toque Hora para abrir el menú de Configuración de tiempo.

En este menú puede ajustar la hora y fecha deslizando los números en la parte superior.

Use Sincronización GPS para acceder a la selección de huso horario manual. Seleccione Este u Oeste de acuerdo a su ubicación y elija el número correspondiente de la ciudad en la que se encuentre. Ver Husos horarios

## Husos horarios

Ciudad	Horario de verano	Hora regular
Tijuana	W 7	W 8
Chihuahua	W 6	W 7
Ciudad de México	W 5	W 6
Quintana Roo	W 5	W 5

## Fecha y hora automática

Si está equipado, se puede realizar el ajuste al activar la opción GPS.

## Nota

La señal GPS puede no estar activa en su área.

- Ajuste de hora — Toque para ajustar manualmente la hora utilizando los controles de la pantalla de infoentretenimiento.
- Ajuste de fecha — Toque para ajustar manualmente la fecha utilizando los controles de la pantalla de infoentretenimiento.

## Información de sistema



Para abrir el menú de Información de sistema, toque Sistema. En este menú, puede ver información de software y hardware.

## Configuración del vehículo

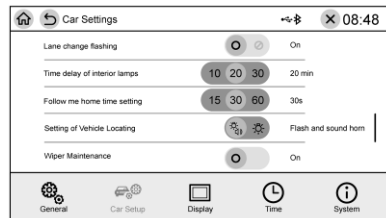
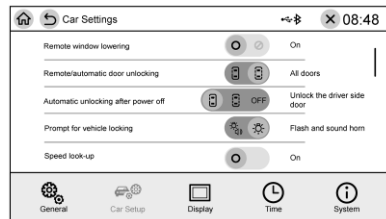

Para abrir el menú de Configuración del vehículo, toque Configuración del vehículo.

En este menú, puede ajustar la configuración del vehículo.

## 1. Descenso remoto de ventana

Si está activado, presione y sostenga el botón  en el transmisor para bajar las ventanas.

2. Desbloqueo remoto/automático de puerta  
Cambie entre las opciones para seleccionar las puertas a desbloquear de forma remota con el transmisor
3. Desbloqueo automático después de apagado  
Cambie entre las opciones para seleccionar las puertas a desbloquear automáticamente después de apagar el vehículo
4. Aviso para bloqueo de vehículo  
Cambie entre las opciones para seleccionar los indicadores después de bloquear el vehículo
5. Bloqueo por velocidad  
Active esta opción para bloquear puertas después de exceder 10 km/h
6. Intermitente de cambio de carril  
Cambie entre las opciones para seleccionar el modo de parpadeo de luz cuando las direccionales estén activadas parcialmente para cambio de carril
7. Demora de tiempo de luces interiores

Cambie entre las opciones para seleccionar el tiempo de espera para que las luces interiores se apaguen automáticamente

8. Ajuste de tiempo de Sígueme a casa  
Cambie entre las opciones para seleccionar el tiempo de espera para que los faros se apaguen automáticamente después de salir del vehículo
9. Ajuste de ubicación de vehículo  
Cambie entre las opciones para seleccionar indicadores para localizar el vehículo al presionar el botón  en el transmisor
10. Mantenimiento de limpiaparabrisas  
Active esta opción para realizar un ciclo de limpiaparabrisas

## Configuración de sonido

### Efecto de tono

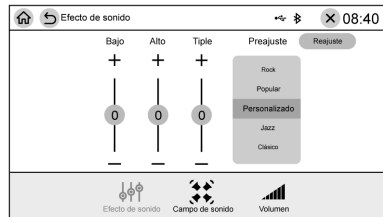

Toque Efecto de tono para ver y cambiar la configuración de tono.

Deslice la barra móvil o toque +/- para ajustar el sonido.

### Campo de tono

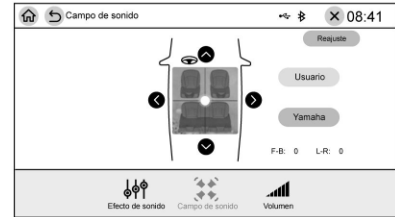

Toque Campo de tono para configurar el audio. Toque Cliente para configurar manualmente la configuración de campo de tono, o toque Yamaha para configurar automáticamente la configuración de campo de tono.

## Controles de clima

### Sistemas de control de clima

Sistemas de control de clima .....	84
Sistema aire acondicionado .....	90
Sistema electrónico de control del clima ...	91

### Ventilas de aire

Ventilas de aire .....	95
------------------------	----

## Sistemas de control de clima

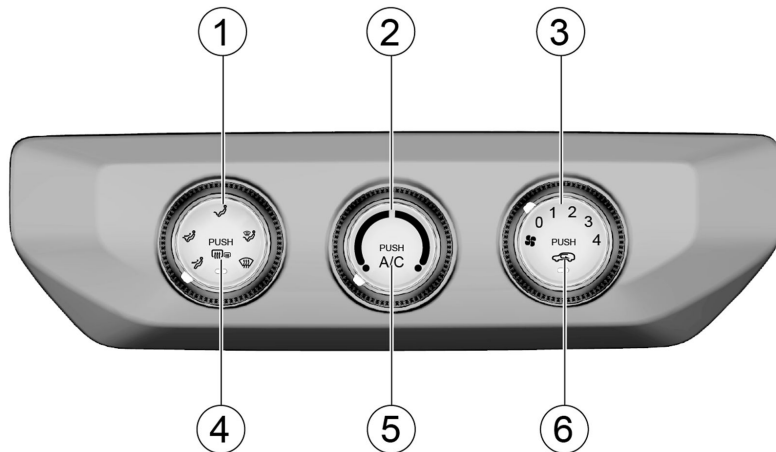

1. Perilla de modo de distribución de aire
2. Perilla de control de temperatura
3. Perilla de control del ventilador
4. Botón de descongelador de parabrisas trasero
5. Botón de aire acondicionado (A/C)
6. Botón de modo de circulación interna

**Perilla de control de temperatura**

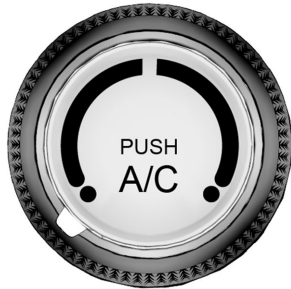

Use para controlar la temperatura del aire que sale de la salida de aire.

- Gire la perilla al área azul y saldrá aire frío;
- Gire al área roja y saldrá aire cálido.

**Perilla de control del ventilador**





Gire la perilla de control de velocidad del ventilador para controlar el flujo de aire del sistema.

**Perilla de modo de distribución de aire**



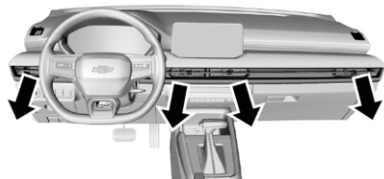

Ajuste la perilla de distribución de aire al modo deseado para que el aire fluya en la dirección deseada.

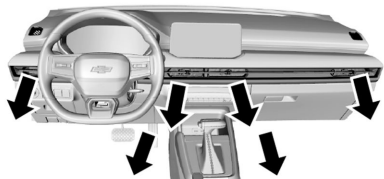

Un total de cinco modos de ventilación de aire están disponibles y en cada modo, el aire se controla para que salga de las salidas de aire correspondientes.

Modo de cara 

En este modo, el aire sale de la salida de aire central y la salida de aire lateral.

Modo dual 

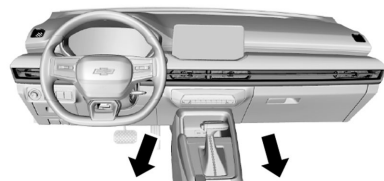
En este modo, el aire fluye en dos direcciones. La mitad del aire sale de la salida de aire de piso; el aire restante sale de la salida de aire central y la salida de aire lateral.

Modo de pie 

La mayor parte del aire sale de la salida de aire del piso; sale poco aire del parabrisas y la salida de aire del desempañador de la ventana delantera y la salida de aire lateral.

Modo de pie/descongelador 

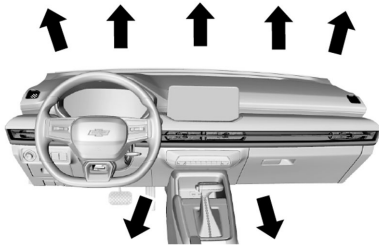

Este modo permite que el aire pase a través de la salida de aire del descongelador del parabrisas delantero, la salida de aire del descongelador de la puerta delantera, y la salida de aire del piso.

Modo de descongelador 

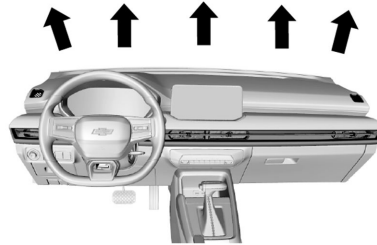

El aire pasa a través de las salida de aire del parabrisas y del descongelador del parabrisas de la puerta delantera

Botón del descongelador de ventana trasera



Para encender el desempañador, primero encienda la ignición y luego presione el botón del desempañador del parabrisas trasero. El indicador debajo del botón se ilumina. Presione nuevamente para apagar el desempañador y el indicador debajo del botón se apagará.

Apague el descongelador una vez que su vista se aclare. El descongelador también se apagará automáticamente después de funcionar por unos 15 minutos.



Para los modelos equipados con calefacción de espejo exterior, si se presiona el botón del desempañador trasero para descongelar la ventana trasera, los espejos exteriores también se calientan para descongelar.

### Precaución

No use una navaja o un objeto afilado para limpiar el lado interior del medallón. No pegue nada en las líneas de la rejilla del desempañador del medallón. Estas acciones pueden dañar el desempañador trasero. La garantía del vehículo no cubre las reparaciones de estos daños.

### Botón de aire acondicionado (A/C)

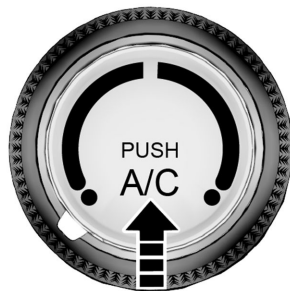

Para encender el sistema de aire acondicionado (A/C):

1. Arranca el motor.
2. Presione el botón de aire acondicionado (A/C). El indicador del botón se ilumina, lo que indica que el sistema de aire acondicionado está funcionando.
3. Ajuste la velocidad del ventilador.

Para apagar el sistema de aire acondicionado: Presione el botón de aire acondicionado (A/C) de nuevo. El indicador del botón se apaga, lo que indica que el sistema de aire acondicionado detuvo la refrigeración.

Si el sistema de aire acondicionado se mantuvo encendido cuando se apagó el motor la última vez, el sistema se encenderá automáticamente cuando se arranque el vehículo la próxima vez.

El sistema de aire acondicionado no puede funcionar si la rueda giratoria de control del ventilador se gira a la posición APAGADO.

### Botón de modo de circulación interna



Presione este botón cuando se encuentre en un camino polvoriento, o cuando desee evitar que el escape o el humo del exterior entren al interior, o cuando desee disminuir rápidamente la temperatura en el área de pasajeros.

El indicador del botón se ilumina y el aire comienza a circular dentro del vehículo. Presione este botón nuevamente para cambiar al modo de circulación externa. El indicador se apagará y entrará aire fresco del exterior.

Cuando se enciende el aire acondicionado y la temperatura se ajusta a la más fría, se bloqueará en el modo de circulación interna.

Si se selecciona durante clima fresco o frío, las ventanas y el parabrisas podrían empañarse. Apague la recirculación para ayudar a desempañar el parabrisas y las ventanas.

Es posible que se sienta cansado y con sueño después de conducir por mucho tiempo en el modo de circulación interna, así que cambie al modo externo regularmente para obtener aire fresco.

## Aire frío

### Enfriamiento rápido

Para enfriar rápido:

1. Abra las ventanas de la puerta un poco para dejar escapar el aire caliente.
2. Encienda el sistema de aire acondicionado (A/C). El indicador se ilumina.

3. Active el modo de circulación interna.
4. Cambie el modo de distribución de aire a modo de cara.
5. Ajuste la temperatura al nivel más fresco máximo.
6. Ajuste la velocidad del ventilador al máximo.

### Enfriamiento normal

1. Encienda el botón de aire acondicionado (A/C). El indicador se ilumina.
2. Active el modo de circulación interna.
3. Cambie el modo de distribución de aire al modo de cara o modo dual.
4. Ajuste la temperatura al área de aire fresco.
5. Ajuste la velocidad del ventilador al valor deseado.

### Desempañamiento y descongelamiento rápido

Opere de la siguiente manera en clima frío:

- Interruptor de aire acondicionado (A/C): Encendido (frío y húmedo) o Apagado (frío y seco)

- Modo de entrada de aire: a circulación externa.
- Modo de distribución de aire: modo de descongelador.
- Interruptor de temperatura: aire caliente
- Interruptor de volumen de aire: máximo
- Para mantener limpio el parabrisas delantero y desviar el aire caliente hacia el piso, elija el modo pie/desempañador .

Opere de la siguiente manera en clima cálido:

- Interruptor de aire acondicionado (A/C): Encendido
- Modo de entrada de aire: circulación interna; cambiar a la circulación externa después de que la neblina se haya disipado.
- Modo de distribución de aire: modo de descongelador o modo de pies/descongelador.
- Interruptor de temperatura: al área que garantiza la comodidad de los pasajeros.
- Interruptor de volumen de aire: máximo

Al principio del descongelamiento y el desempañamiento con el aire caliente, la neblina puede volverse más espesa.

Tenga cuidado de garantizar la seguridad de conducción.

## Sistema aire acondicionado

El dispositivo de refrigeración del sistema de aire acondicionado se utiliza para enfriar el aire interior y eliminar la humedad y el polvo que contiene.

Si la temperatura establecida es alta, el vehículo generará calor incluso si el sistema de aire acondicionado está encendido.

Después de conducir con el aire acondicionado encendido, a veces verá gotas en la parte inferior del compartimiento del motor. Es un fenómeno normal que estas gotas de agua se formen por el sistema de enfriamiento eliminando la humedad del aire.

Ya que el compresor del sistema de aire acondicionado requiere que el motor funcione, encontrará que la potencia y el desempeño del motor se reducen cuando se enciende el aire acondicionado.

El uso del aire acondicionado cuando la pendiente es prolongada o durante un embotellamiento de tráfico puede hacer que el motor se sobrecaliente. Observe el indicador de temperatura del agua. Si indica que el

motor se está sobrecalentando, apague el aire acondicionado. De otra manera el vehículo se dañará.

Sistema electrónico de control del clima

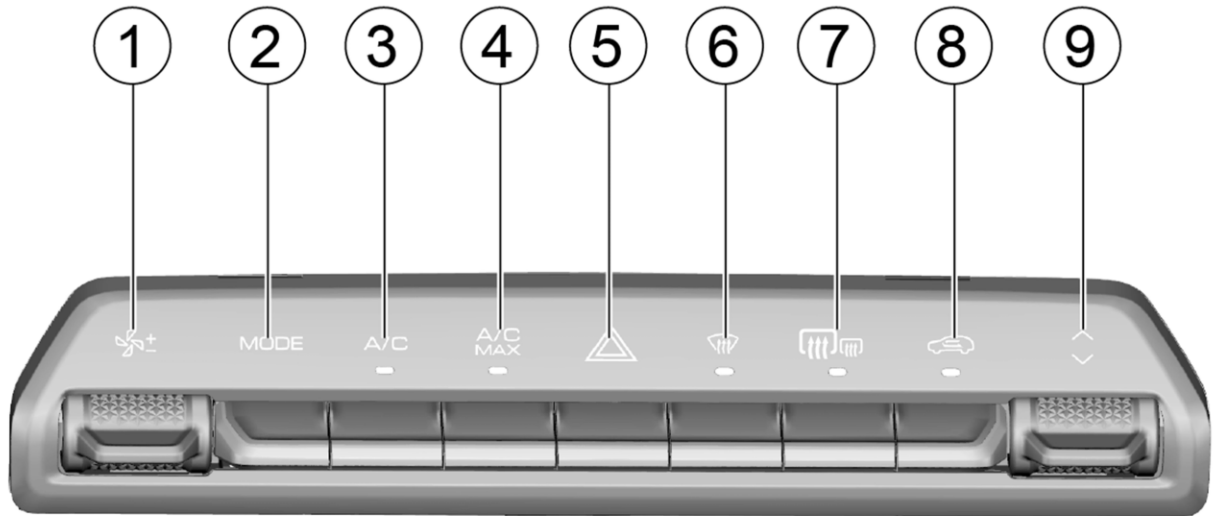

- 1. Rueda giratoria de control del ventilador
- 2. Botón de selección de modo

- 3. Botón de aire acondicionado (A/C)
- 4. Botón Máx. de A/C

- 5. Intermitentes de advertencia de peligro
- 6. Descongelador de parabrisas delantero

7. Botón de descongelador de parabrisas trasero
8. Botón de circulación interna
9. Rueda giratoria de control de temperatura

### Rueda giratoria de control del ventilador

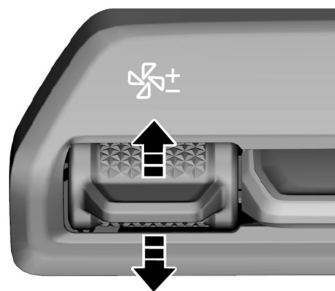

Hay seis volúmenes de aire. Empuje la rueda giratoria hacia arriba o hacia abajo una vez para aumentar o reducir el volumen de aire en un rango.

Se muestra el estado de volumen de aire correspondiente en la pantalla multimedia.

### Botón de selección de modo

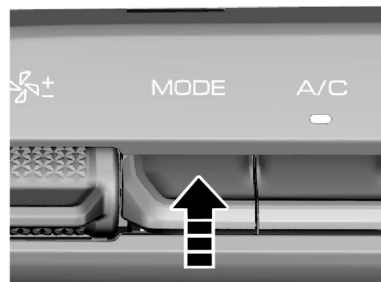

Cuando el ventilador está encendido, presione el botón de selección de modo, el modo de ventilación se puede cambiar en el siguiente orden “ventilación a la cara — ventilación a la cara/pies—ventilación a los pies—ventilación a los pies/descongelamiento —ventilación a la cara”.

Se muestra el estado de modo de ventilación correspondiente en la pantalla multimedia. El modo de salida de aire específico de cada modo es el mismo que el del aire acondicionado manual.

Presione hacia abajo a la velocidad cero del ventilador para apagar el ventilador.

### Botón de aire acondicionado (A/C)

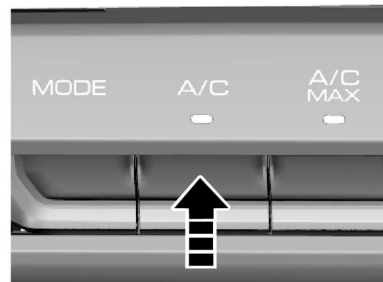

Para encender, presione el botón A/C, el indicador arriba del botón se ilumina, y el estado de operación correspondiente se mostrará en el sistema multimedia. El aire acondicionado realiza la función de enfriamiento.

Para apagar, presione el botón A/C.

El aire acondicionado puede soplar aire frío solo cuando el motor está en operación.

### Botón Máx. de A/C

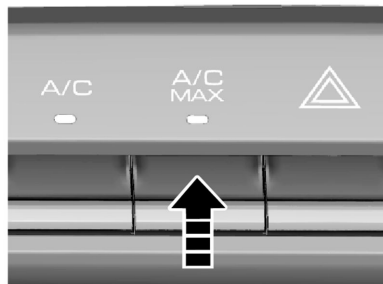

Cuando arranque el motor, presione el Botón Máx. de A/C para encender el modo de frío extremo.

El volumen de aire se ajustará al máximo, la temperatura se ajustará a la menor, el modo de salida de aire es a la cara, y el modo de circulación de aire es circulación interna. Presione el Botón Máx. de A/C de nuevo, u opere otros botones de función para salir de este modo.

### Descongelador de parabrisas delantero

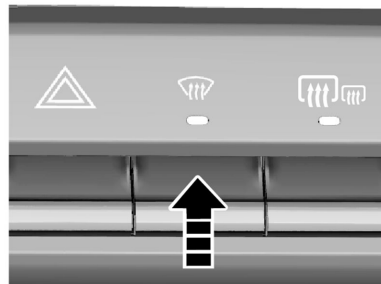

Presione el botón de descongelamiento delantero para activar el modo de descongelamiento del parabrisas delantero. El indicador arriba del botón se ilumina, y el estado de operación correspondiente se mostrará en el sistema multimedia.

La circulación de aire se ajusta automáticamente al circuito exterior, se enciende el enfriamiento del aire acondicionado (A/C) y el ventilador se ajusta automáticamente a la "4ta velocidad". Si el volumen de aire ya es superior a la velocidad 4 antes de presionar el botón, permanecerá en esa velocidad.

Presione el botón de nuevo para apagar el modo de descongelador delantero.

Para desempañamiento/descongelamiento más rápido, presione la rueda giratoria de temperatura hacia arriba para incrementar la temperatura del aire.

### Botón de descongelador de parabrisas trasero

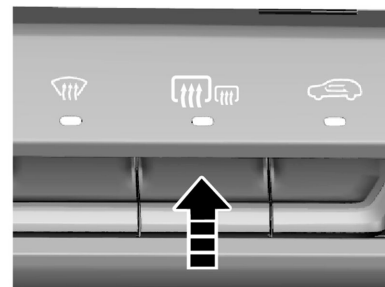

Para encender el desempañador, primero encienda la ignición y luego presione el botón del desempañador del parabrisas trasero. El indicador arriba del botón se ilumina, y el estado de operación correspondiente se mostrará en el sistema multimedia

Presione nuevamente para apagar el desempañador y el indicador arriba del botón se apagará.

Apague el descongelador una vez que su vista se aclare. El descongelador también se apagará automáticamente después de funcionar por unos 15 minutos.

Para los modelos equipados con calefacción de espejo exterior, si se presiona el botón del desempañador trasero para descongelar la ventana trasera, los espejos exteriores también se calientan para descongelar.

### Botón de circulación interna

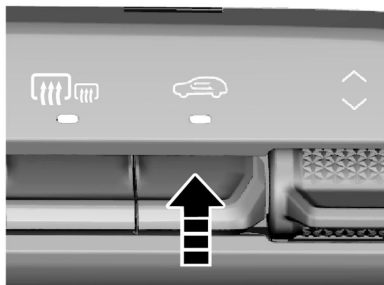

Cuando se enciende la ignición, presione este botón para cambiar entre los modos de circulación de aire interior y exterior. Cuando se usa el modo de circulación interna, el indicador arriba del botón de circulación interna se ilumina.

El estado de circulación exterior o interna se muestra en el sistema multimedia de forma correspondiente.

Cuando se usa la circulación interior, el aire circula dentro del vehículo y el uso prolongado puede hacer que el vidrio se empañe o adormezca a las personas. Tenga en cuenta que cambiar al modo de circulación exterior permitirá la entrada de aire fresco.

Si se selecciona durante clima fresco o frío, las ventanas y el parabrisas podrían empañarse. Apague la recirculación para ayudar a desempañar el parabrisas y las ventanas.

### Rueda giratoria de control de temperatura

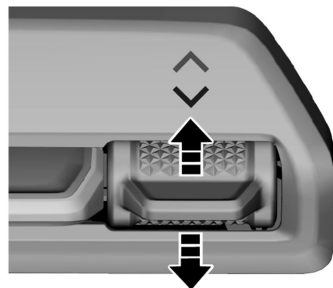

Con el interruptor de volumen de aire encendido, empuje hacia arriba/hacia abajo para aumentar o disminuir la temperatura. Y se mostrará la velocidad de temperatura correspondiente en el sistema multimedia.

Cuando se enciende el aire acondicionado y la temperatura se ajusta a la más fría, se bloqueará en el modo de circulación interna.

## Ventilas de aire

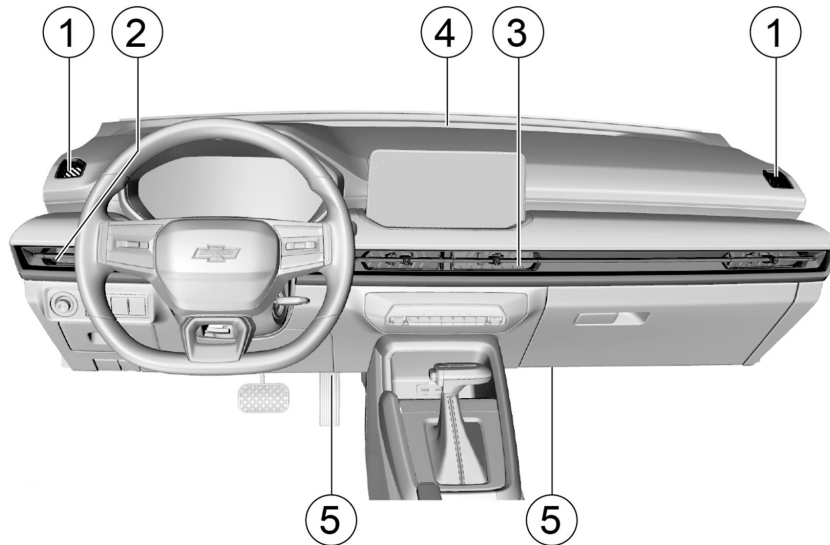

1. Salida de aire del desempañador de la ventana de la puerta delantera

2. Salida de aire lateral

3. Salida de aire central
4. Salida de aire del desempañador del parabrisas delantero
5. Salida de aire del piso

### Salida de aire lateral

Puede ajustar el aire a ambos lados del área delantera o las ventanas de las puertas laterales al operar las dos salidas de aire laterales ajustables. Al lado de cada salida de aire, se ubica un interruptor de ajuste de volumen de aire y puede operar el interruptor para ajustar el volumen.

### Salida de aire del desempañador de la ventana de la puerta delantera

La salida de aire del desempañador de la ventana de la puerta delantera se usa para desviar el aire a la ventana de la puerta lateral, principalmente al área del espejo retrovisor exterior.

### Salida de aire central

Puede decidir la dirección de flujo del aire desde las dos salidas de aire centrales ajustables.



**Salida de aire del desempañador del parabrisas delantero**

La salida de aire del desempañador del parabrisas delantero se utiliza para desviar el aire hacia el parabrisas delantero.

**Salida de aire del piso**

La salida de aire del piso se usa para desviar el aire al área de los pies delanteros.

# Conducción y funcionamiento

## Información de conducción

Control de vehículo .....	97
Dirección .....	97
Conducción carretera sin asfalto .....	98
Emergencias .....	99

## Arranque y Operación

Rodaje de vehículo nuevo .....	100
Posiciones del encendido (Acceso con llave) .....	101
Protección de motor de arranque de motor .....	102
Arranque del motor .....	102
Estac .....	103

## Transmisión automática

Transmisión continuamente variable (CVT) .....	103
--	-----

## Transmisión manual

Transmisión manual .....	104
--------------------------	-----

## Frenos

Frenos .....	105
Sistema de frenos antibloqueo (ABS) .....	106
Freno de Mano .....	107

Freno de estacionamiento eléctrico .....	108
Asistencia de arranque en subidas (HSA) ..	108

## Sistemas de control de recorrido

Control de estabilidad electrónica (ESC) ..	109
---	-----

## Sistemas de asistencia al conductor

Alertas de asistencia para Estacionarse o Ir de Reversa .....	111
---	-----

## Combustible

Combustible recomendado .....	112
Llenado del tanque .....	114

## Información de conducción

### Control de vehículo

No permita que el vehículo se deslice cuando el motor no está funcionando.

En tal caso, muchos sistemas (como el refuerzo de frenos) no pueden funcionar. Conducir de esta manera supondrá un peligro para usted y para los demás.

### Pedal

Para garantizar que el recorrido del pedal no se vea afectado, el tapete del piso en el área del pedal no debe ser excesivamente grueso y no se deben colocar objetos en el área del pedal.

### Dirección

#### Sistema de dirección eléctricamente asistida (EPS)

El sistema EPS proporciona la asistencia de dirección para el vehículo. El aceite de la dirección asistida no es necesario para el sistema, lo que brinda una gran comodidad para el mantenimiento diario del vehículo.

Cuando se arranque el vehículo, la MIL de EPS se ilumina momentáneamente. Si la MIL de EPS permanece encendida cuando el vehículo esté en operación, indica que hay una falla en el sistema EPS. Consulte a su distribuidor.

Cuando el sistema EPS está bajo condiciones extremas de trabajo de carga alta durante un tiempo prolongado (por ejemplo, el volante se “gira hasta el extremo” durante un tiempo prolongado, o el vehículo se mueve al garaje a baja velocidad repetidamente a un ángulo amplio), la función de protección térmica puede activarse debido a la temperatura excesivamente alta de los elementos eléctricos.

El sistema reducirá la asistencia hidráulica después de que entre en el estado de protección térmica, y en el momento en que tenga que dirigir la rueda con gran fuerza. Si necesita recuperarse la asistencia eléctrica normal, puede girar la rueda en un ángulo menor o aumentar la velocidad del vehículo. Puede volver a arrancar el vehículo cuando sea necesario.

Los campos eléctricos y magnéticos fuertes causarán interferencias en el sensor EPS, lo que hará que el sistema EPS funcione de manera anormal. Puede suceder que la dirección de repente se vuelva más ligera

o más pesada. En casos graves, puede girar automáticamente y puede producirse un accidente. Por lo tanto, no conduzca en áreas eléctricas o magnéticas fuertes, como áreas de radiación de radar en plantas de energía y plantas de fundición. En general, estas áreas estarán acondicionadas con las correspondientes señales de advertencia.

El sistema EPS ajustará la asistencia hidráulica de acuerdo con la velocidad del vehículo. Como resultado, el volante se puede girar fácilmente a baja velocidad y girar relativamente estable a alta velocidad.

## Conducción carretera sin asfalto

Cuando el vehículo queda atrapado en la nieve, charcos u otros terrenos inestables:

1. En vehículos equipados con ESC, presione primero el interruptor ESC OFF para desactivar la función ESC.
2. Gire el volante completamente hacia la izquierda y luego gírelo completamente hacia la derecha. Esto creará un área libre alrededor de las ruedas delanteras.
3. Coloque la reversa y conduzca hacia atrás y adelante.

4. Reduzca la marcha en vacío de la rueda al máximo.
5. Libere el pedal del acelerador al cambiar la velocidad.
6. Después de conectar la velocidad, presione suavemente el pedal del acelerador.

Si esto no logra sacar el vehículo de la trampa, pida que remolquen el vehículo.

Cuando el vehículo queda atrapado en nieve, charcos o suelo arenoso, debe sacar el vehículo de la trampa tan pronto como sea posible.

Primero, verifique si hay obstrucciones o personas alrededor del vehículo.

Durante esta operación, el vehículo puede moverse repentinamente hacia adelante o hacia atrás, golpeando a la persona u objeto a su lado.

Para evitar daños en la transmisión y otras partes, deben tomarse las siguientes precauciones al sacar el vehículo:

- No presione el pedal del acelerador durante el cambio de velocidades o cuando la transmisión no esté en la posición correcta de las velocidades.
- No se permite RPM altas del motor y se debe evitar la marcha en vacío de las ruedas.

- Si no puede sacar el vehículo después de varios intentos, considere otros métodos, como la tracción.

## Emergencias

El tiempo de operación del motor de arranque no debe exceder diez segundos. De lo contrario, el motor de arranque se dañará o se producirá la descarga de la batería.

### Se perfora una llanta cuando el vehículo está en operación

Si una llanta es perforada cuando el vehículo está en operación, el conductor debe sostener el volante con fuerza para controlar la dirección de conducción, desacelerar lentamente, encender las intermitentes de emergencia y presionar suavemente el pedal del freno para estacionar su vehículo en un área segura.

No frene repentinamente cuando se perfora una llanta. Frenar repentinamente hará que el vehículo se incline hacia un lado y, por lo tanto, puede producirse un accidente.

### Existe una falla cuando el vehículo está funcionando

Si existe una falla cuando el vehículo está en operación, el conductor deberá encender las intermitentes de emergencia, desacelerar lentamente y estacionar el vehículo en un área segura en la acera.

Coloque un triángulo de advertencia en una posición 50 m o más atrás del vehículo durante el día o colóquelo en una posición 100 m o más atrás del vehículo durante la noche. Siga las leyes y regulaciones de tránsito.

Consulte a su distribuidor para su inspección y mantenimiento.

Coloque el triángulo de advertencia en el compartimiento de equipaje o pídale al distribuidor que se lo entregue cuando le entreguen el vehículo.

### Si el motor no funciona

En caso que el interruptor está en la posición "START" (Arranque), si el motor de arranque no funciona, verifique si la batería está descargada, si el puerto de la batería está conectado correctamente y si los fusibles correspondientes están dañados.

Si el motor de arranque funciona pero el motor no arranca, verifique el nivel de combustible, el filtro de combustible, la bomba de combustible, y el cableado correspondiente, etc.

La condición de operación de la bomba de combustible se puede juzgar preliminarmente al escuchar los sonidos emitidos por el interruptor cuando se enciende.

### Medidas tomadas en caso de sobrecalentamiento del motor

- Cuando el vehículo está en operación, si la potencia de salida del motor se reduce repentinamente o si se enciende la luz de advertencia en el grupo de instrumentos que indica una temperatura excesivamente alta, estacione su vehículo en un área segura y haga lo siguiente:
- Opere el motor en marcha en vacío y cambie la transmisión a neutral.
- Jale la palanca del freno de estacionamiento.
- Apague el A/C.
- Abra el cofre para ventilar el motor.
- Si el nivel del depósito de refrigerante no baja, detenga el motor para enfriarlo.

- Si el nivel de refrigerante es muy bajo, destape el depósito, rellene lentamente agua en el depósito gota a gota hasta que el nivel alcance la marca de nivel MAX (máximo) del depósito de refrigerante.
- Después de tomar estos pasos, consulte inmediatamente a su distribuidor para su inspección.

### Precaución

Nunca ponga agua fría en un motor sobrecalentado. Causará daños en el motor. Cuando el motor se sobrecalienta, consulte a su distribuidor.

Conducir a la fuerza un vehículo problemático puede provocar accidentes.



### Advertencia

Si se escapa vapor o refrigerante del motor, no abra la cubierta del motor, ya que el vapor o el refrigerante podrían quemarlo.



### Advertencia

El refrigerante de un sistema de enfriamiento caliente puede causar lesiones graves. Si se gira la tapa de la botella de recuperación de sobreflujo de refrigerante, aunque sea un poco, puede salir el refrigerante. Nunca gire la tapa cuando el sistema de enfriamiento, incluyendo la tapa de la botella de recuperación de sobreflujo de refrigerante, esté caliente. Espere a que se enfríe el sistema de enfriamiento y la tapa de la botella de recuperación de sobreflujo de refrigerante si se tiene que girar la tapa.

Si descubre el depósito de refrigerante, puede hacerlo después que el motor se enfríe por completo. Aplique una tela a la cubierta, ábrala ligeramente al principio (un tercio a media vuelta), y después ábrala completamente después que la presión en el depósito se libere completamente.

### Operación en nieve pesada

- Disminuya la velocidad cuando el vehículo gira en una esquina, cuesta arriba o cruza un puente.

- No se estacione en un camino duro; de lo contrario se obstruirá el trabajo de remoción de nieve.
- Mantenga una distancia segura de otros vehículos; el frenado innecesario será limitado.
- Limpie la nieve acumulada alrededor del vehículo con frecuencia, para evitar que el tubo de escape se bloquee.

## Arranque y Operación Rodaje de vehículo nuevo

Las siguientes medidas se pueden tomar dentro del kilometraje inicial de 500 km, que pueden mejorar el desempeño, promover la economía del vehículo y extender la vida útil:

- Evite presionar el acelerador completamente.
- No mantenga el motor en marcha en vacío durante mucho tiempo.
- Evite cualquier frenado de emergencia excepto en una emergencia. Con esto, el freno puede funcionar bien.

- No arranque rápidamente, acelere de manera repentina y mantenga el vehículo en marcha a alta velocidad, si es posible, para evitar cualquier daño al motor y ahorrar combustible.
- Evite acelerar presionando el acelerador completamente a baja velocidad y conduciendo presionando el acelerador demasiado fuerte.
- No remolque ningún otro vehículo.
- No utilice funciones como el radio y los faros delanteros durante mucho tiempo cuando el motor está apagado. Cuando salga del vehículo, apague el equipo eléctrico del vehículo para evitar que la batería se agote. Si la batería se descarga, es posible que el vehículo no arranque.

## Posiciones del encendido (Acceso con llave)

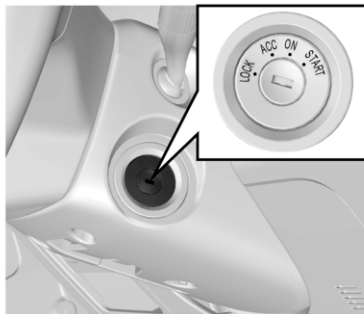

Cuando se gira la ignición en el lado derecho de la columna de dirección, las posiciones de operación son las siguientes:

### CERRAR

Bloquea el volante. Retire la llave y gire el volante hasta que se bloquee.

Si no puede girar la llave al desbloquear el volante, gire suavemente el volante hacia la derecha/izquierda y gire la llave.

### ACC

Cuando la llave de ignición está en la posición ACC, se pueden utilizar algunos accesorios eléctricos tales como el radio y el encendedor de cigarrillos.

Cuando la ignición está en la posición ACC, el motor se apaga y el volante se desbloquea.

Si va a girar la llave de ignición de la posición ACC a la posición LOCK, puede presionar suavemente la llave y girar la llave a la posición LOCK.

No deje la llave en la posición ACC durante un período de tiempo prolongado. De lo contrario, la batería se descargará.

### ON (Encendido)

Conecta el sistema de ignición y los accesorios eléctricos.

No mantenga la llave en la posición ON (encendido) durante mucho tiempo cuando el motor esté fuera de servicio; de lo contrario, la batería tendrá un voltaje insuficiente.

### START (Arranque)

Arranca el motor. Después de arrancar el motor, libere la llave; la llave regresará automáticamente a la posición ON.

Confirme que el motor no opere antes de girar la llave de ignición a la posición START (Arranque).

### Precaución

Nunca retire la llave ni gire la llave en la ignición mientras conduce. De lo contrario, el conductor perdería el control del vehículo y la asistencia de frenos no funcionaría correctamente, lo que puede causar daños y lesiones al vehículo o la muerte.

## Protección de motor de arranque de motor

El vehículo con el sistema inmovilizador del motor tiene capacidad antirrobo adicional para evitar que cualquier persona no autorizada arranque el vehículo. La llave correspondiente del sistema inmovilizador del motor se ha codificado electrónicamente. El transceptor electrónico está oculto en la llave de ignición. Sólo se puede utilizar una llave válida para arrancar el motor. Sin embargo, también se puede utilizar una llave no válida para abrir las puertas. El sistema inmovilizador del motor aísla la fuente de energía del sistema de ignición, la bomba de combustible y el inyector de combustible. Cuando una persona no

autorizada gira la llave no válida en la posición START (Arranque), el sistema inmovilizador del motor no identifica el código electrónico. Por lo tanto, el motor no puede arrancar y el indicador del sistema inmovilizador parpadeará.

Si está equipado, un bloqueo mecánico en el volante protegerá mejor contra el robo.

## Arranque del motor

Antes de arrancar el motor:

- Asegúrese que no existan barreras alrededor del vehículo.
- Asegúrese que todas las ventanas y puertas estén limpias y transparentes.
- Verifique si las condiciones de las llantas y la presión de inflado son adecuadas y si existe un obstáculo/objeto.
- Ajuste la cabecera del asiento a una posición adecuada.
- Ajuste los espejos retrovisores dentro/ fuera del vehículo.
- Abróchese el cinturón de seguridad y pida a todos los pasajeros que se abrochen el cinturón de seguridad.

- Al girar la llave en la posición ON, verifique las condiciones de operación de la luz de advertencia y el indicador en el tablero de instrumentos.
- Con regularidad (por ejemplo, al rellenar combustible) verifique los elementos de mantenimiento registrados en los manuales de mantenimiento y garantía.

## Arranque del motor

1. Asegúrese que el conductor y los pasajeros se hayan asegurado correctamente los cinturones de seguridad.
2. Aplique el freno de estacionamiento.
3. Asegúrese que los asientos y los espejos retrovisores estén en las posiciones adecuadas. Ajustelos si es necesario.
4. Gire la ignición a la posición ON (encendido).
5. Para el modelo de transmisión manual (MT) asegúrese que el pedal del embrague esté completamente presionado o la palanca de cambios esté en la posición neutral; presione el pedal del freno para el modelo de transmisión automática (AT).

6. No presione el pedal del acelerador, gire la llave del interruptor de ignición a la posición ON (Encendido) y libere el pedal del embrague (o freno) una vez que arranque el motor. Para el modelo equipado con la función ENGINE START STOP, dé clic en el interruptor ENGINE START STOP una vez para arrancar el motor. Si el motor arranca temporalmente y no funciona, puede esperar diez segundos y volver a intentarlo.
7. Mantenga el motor en marcha en vacío durante más de 30 segundos para calentar el motor.
8. Libere el freno de estacionamiento.
9. No conduzca el vehículo a alta velocidad antes que la temperatura del motor alcance la temperatura de operación normal.

No mantenga el motor de arranque funcionando continuamente durante más de diez segundos. A grandes altitudes o bajas temperaturas, los vehículos pueden tener dificultades para arrancar. Si el motor no arranca, espere diez segundos y luego vuelva a arrancar para evitar daños al motor de arranque.

## Estac

- Cuando el freno de estacionamiento se usa para estacionar, el botón se debe soltar después de estacionar. Cuando estacione en una rampa, tense el freno de estacionamiento tan fuerte como sea posible y presione el pedal del freno al mismo tiempo.
- Apague el motor y apague la ignición. Gire el volante hasta que el volante quede bloqueado por el bloqueo del volante.
- Al estacionar el vehículo en una rampa cuesta arriba, gire las ruedas delanteras alejándolas del borde del camino. Al estacionar el vehículo en una rampa cuesta abajo, gire las ruedas delanteras hacia el borde del camino.

Estacionamiento en colina para modelo MT:

1. Gire la palanca de cambios a neutral cuando estacione el vehículo en terreno horizontal.
2. Gire la palanca de cambios a reversa (R) cuando estacione el vehículo en dirección cuesta abajo.
3. Gire la palanca de cambios a 1ra velocidad cuando estacione el vehículo en dirección cuesta arriba.

4. Coloque la velocidad P (modelo AT) para todo tipo de pavimento cuando se estacione.

### Precaución

Objetos inflamables podrían tocar las partes calientes del escape bajo su vehículo y comenzar a arder. No se estacione sobre papeles, hojas, pasto seco u otros materiales que pudieran incendiarse.

## Transmisión automática Transmisión continuamente variable (CVT)

Su vehículo puede estar equipado con una transmisión continuamente variable (CVT).

Una CVT puede cambiar continuamente la relación de transmisión, que es equivalente a tener innumerables velocidades, lo que hace que el cambio de velocidades sea más suave.

Instrucciones de uso:

1. Antes de arrancar el motor, primero presione el pedal del freno para confirmar que la palanca de cambio de la transmisión está en P (estacionamiento).



2. Pise el pedal del freno y luego ponga una velocidad después de arrancar el motor.
3. Después de conectar una velocidad, continúe presionando el pedal del freno, suelte el freno de mano y libere el pedal del freno cuando arranque el vehículo.
4. Una vez que se suelta el pedal del freno en un pavimento liso, el vehículo comenzará a moverse automática y lentamente sin presionar el pedal del acelerador.
5. No se recomienda moverse por inercia en neutral durante la conducción. De lo contrario, la transmisión se dañará o se producirá un accidente.

## Transmisión manual

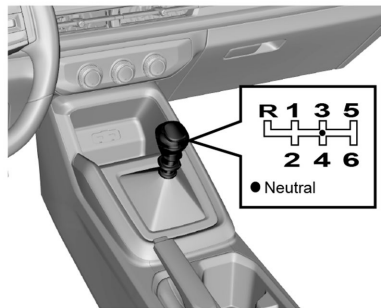

Cambie las velocidades de acuerdo con el patrón en la palanca de cambios después de que se suelte el embrague. Si tiene que cambiar a R (Reversa), primero detenga el vehículo, presione completamente el pedal del embrague y luego cambie de Neutral a R (Reversa).

- 1: Primera velocidad
- 2: Segunda velocidad
- 3: Tercera velocidad
- 4: Cuarta velocidad
- 5: Quinta velocidad
- 6: Sexta velocidad (si hubiese)

## R: Reversa

Pise el pedal del embrague completamente cuando cambie de velocidad.

No deje siempre su pie sobre el pedal del embrague mientras conduce.

## Operación de reversa (R)

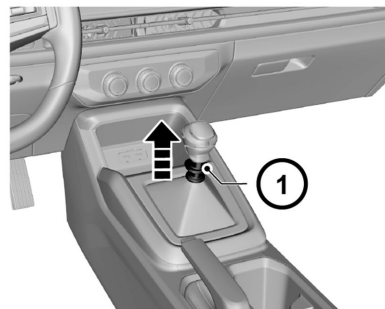

Cuando cambie la transmisión con seis velocidades de transmisión a R (Reversa), levante el anillo de bloqueo de la reversa (1) y después gire la palanca de cambios de Neutral a R (Reversa).

No jale el anillo de bloqueo de reversa cuando cambie a velocidad de avance para evitar el cambio accidental a R (Reversa).

Al cambiar entre la velocidad de avance y R (Reversa), asegúrese que el vehículo se detenga por completo. Después de presionar completamente el embrague, espere un momento y ponga una velocidad. De lo contrario, la transmisión podría dañarse o la vida útil de la transmisión podría acortarse.

Al retroceder, comience lentamente y confirme que la palanca de cambios está en R (Reversa). Colocar la velocidad incorrecta podría causar un accidente.

Poner siempre el pie en el pedal del embrague al conducir dañará el motor y el sistema del embrague y aumentará la cantidad de combustible consumido.

## Frenos

- El sistema de frenos está diseñado para el desempeño de frenado en las condiciones de conducción en una amplia gama. En el proceso de frenado, la velocidad del vehículo se reduce a través de la fricción de frenado y la fricción entre las llantas y el suelo. Es normal que se produzcan pequeños sonidos de fricción de frenado y sonidos de fricción entre las llantas y el suelo sin necesidad de un tratamiento especial. También es normal que se produzcan rechinidos ocasionales al frenar. Se pueden producir rechinidos por causas tales como otros materiales que pueden adherirse a las caras de fricción durante el funcionamiento del vehículo, el vehículo está fuera de servicio por un largo tiempo, o las caras de fricción se oxidan después de llover. Siempre y cuando los rechinidos que producen a una frecuencia más baja, no hay necesidad de un tratamiento especial.
- Para evitar que el recorrido del pedal se vea influido, no coloque una alfombra gruesa en el área del pedal del freno.

- Si el pedal del freno no regresa o el recorrido del pedal de freno se vuelve más largo, esto puede indicar un sistema de frenos defectuoso.

Cuando conduce su vehículo en un área de gran altitud, el frenado continuo puede hacer que aumente la fuerza del pedal de freno.

Para garantizar un funcionamiento correcto del sistema de frenos cuando el vehículo es nuevo o después de instalar nuevas balatas de freno, evite el frenado de emergencia o frenado extendido durante los primeros 200 km.

### Advertencia

Después de conducir en aguas profundas, lavar el vehículo o usar los frenos en exceso al bajar por una pendiente, los frenos podrían perder temporalmente su poder de detención. Esto puede deberse a componentes de frenado mojados o sobrecalentados.

(Continúa)

**Advertencia (Continúa)**

Si sus frenos pierden temporalmente su potencia de frenado por el sobrecalentamiento: Cambie a una velocidad menor al bajar por pendientes. No aplique los frenos en forma continua.

Si sus frenos pierden temporalmente su potencia por componentes mojados, el procedimiento siguiente ayudará a restaurar su desempeño normal:

1. Revise que detrás de usted no hay otros vehículos.
2. Mantenga una velocidad segura al frente con bastante espacio a los lados y hacia atrás.
3. Aplique suavemente los frenos hasta que se restaure el desempeño normal.

**Advertencia**

Cuando la luz de advertencia de EVP se enciende (si está equipado), indica que se ha producido una falla de EVP, será difícil

(Continúa)

**Advertencia (Continúa)**

presionar el pedal del freno; consulte a su distribuidor para inspeccionar y reparar el sistema de EVP lo antes posible.

**Sistema de frenos antibloqueo (ABS)**

Como un sistema de frenado eléctrico avanzado, el sistema de frenos antibloqueo (ABS) es útil en el vehículo para evitar el deslizamiento y la pérdida de control, y este sistema también puede proporcionar la máxima capacidad de frenado en pavimento resbaladizo.

Cuando se enciende la ignición, la luz de advertencia del ABS se ilumina momentáneamente. Si la luz de advertencia de ABS no se apaga o ilumina cuando el vehículo está en operación, indica que el ABS tiene falla. Consulte a su distribuidor.

El ABS controlará la velocidad de cada rueda durante el frenado. Si una rueda tiende a bloquearse, el sistema controlará los frenos de dos ruedas delanteras y dos ruedas traseras,

respectivamente. Cuando el ABS funciona, el pedal del freno a menudo vibra ligeramente con ruido.

El ABS no cambiará el tiempo requerido para la conexión del freno, ni acortará la distancia de frenado. Se debe mantener una distancia de frenado suficiente incluso con ABS.

**Advertencia**

La distancia de frenado en superficies resbaladizas es mayor que en una carretera pavimentada seca normal, incluso con un vehículo equipado con ABS. Cuando el ABS se activa en las siguientes condiciones de la superficie del camino, la distancia de frenado puede ser ligeramente mayor en comparación con la de vehículos que no están equipados con un ABS. Por lo tanto, siempre tenga en cuenta el estado del camino y las llantas (tipo de llanta y condición de desgaste), observe los hábitos de conducción segura y conduzca el vehículo manteniendo una distancia de seguimiento segura.

Siga las guías anteriores especialmente en estas condiciones:

(Continúa)

### Advertencia (Continúa)

- Al conducir por un camino de grava y un camino cubierto de nieve
- Cuando se utilizan cadenas de llanta.
- Cuando conduzca sobre uniones de caminos o baches, como reflectores de luz en la carretera.
- Al conducir por una carretera con baches, una carretera pavimentada con piedras o una pista.
- Cuando conduzca sobre una placa de hierro o una tapa de pozo.

El ABS no funciona para el deslizamiento de ruedas durante un arranque desde cero, aceleración y curvas que no impliquen frenado. En un camino con hielo muy resbaladizo, las llantas pueden perder su agarre y la operación del volante no puede controlar la dirección del vehículo, lo que resulta en una conducción muy inestable. Conduzca siempre el vehículo observando una velocidad segura que coincida con la superficie de la carretera y las condiciones de las llantas, y evite frenar repentinamente si es posible.

(Continúa)

### Advertencia (Continúa)

Si se aplica un frenado potente del motor en un camino con hielo muy resbaladizo, las ruedas de tracción pueden estar bloqueadas (el ABS entonces no funciona), lo que resulta en la pérdida del control del vehículo.

La operación del ABS consume el aire del sistema de frenos. Cuando la presión de aire disminuye y la luz de advertencia de presión de aire del freno y la campanilla se activan, detenga inmediatamente el vehículo en un lugar seguro y espere a que se recupere la presión de aire necesaria antes de continuar conduciendo.

Cuando se activa el ABS, se puede sentir una ligera vibración y un tirón hacia un lado en el volante, especialmente cuando la condición de la superficie del camino es diferente entre las ruedas derecha e izquierda. Además, se produce un sonido de operación a partir de los actuadores ABS. Esto no indica ninguna condición anormal. Mantenga la calma y opere el volante adecuadamente.

### Freno de Mano

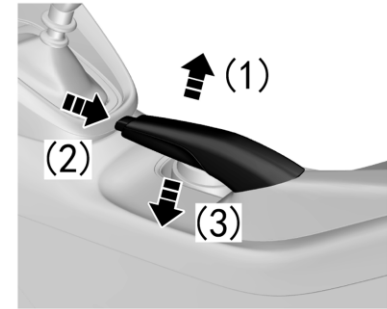

El freno de estacionamiento impacta las ruedas traseras.

La palanca del freno de estacionamiento está entre dos asientos de la primera fila. Si va a usar el freno de estacionamiento, debe detener el vehículo, presionar el pedal del freno y jalar la palanca del freno de estacionamiento.

Para liberar el freno de estacionamiento:

1. Presione el pedal del freno.
2. Jala la palanca del freno de estacionamiento ligeramente hacia atrás.
3. Presione el botón en la articulación de la palanca del freno de estacionamiento.

- Libere la palanca del freno de estacionamiento cuando mantenga presionado el botón.

### Precaución

Si el freno de estacionamiento no se acciona correctamente, el vehículo, en algunos casos (como cuando se estaciona en una pendiente), puede moverse sólo debido a la pérdida de control, lo que provoca peligro. Pida que lo ajuste un distribuidor autorizado, si es necesario.

No conduzca el vehículo con el freno de estacionamiento sin soltar; de lo contrario, el freno de la rueda trasera podría sobrecalentarse o estar sujeto a un desgaste prematuro. Como resultado, debe reemplazar el freno de la rueda trasera; otros componentes del vehículo pueden dañarse.

## Freno de estacionamiento eléctrico

### Sistema eléctrico de distribución de fuerza de freno (EBD)

El sistema EBD utiliza la computadora de alta velocidad para inducir y calcular respectivamente el terreno diferente en el que están en contacto las cuatro ruedas, y así calcular los diferentes valores de fricción en el momento en que el vehículo frena. Por lo tanto, cuatro ruedas pueden frenar de diferentes formas y fuerzas en función de las diferentes condiciones, y pueden ajustarse rápidamente durante el movimiento, para garantizar que el vehículo sea estable y seguro.

### Asistencia de arranque en subidas (HSA)

El sistema ESC tiene la función HSA: La función puede ayudar al vehículo a arrancar fácilmente en una pendiente sin usar el freno de estacionamiento.

Ya sea que el conductor esté conduciendo o retrocediendo hacia una colina, el asistente de arranque se proporciona a través de la función. Por lo tanto, conecte la velocidad antes de arrancar.

Cuando el control de sostenimiento de arranque en colina funciona, una vez que se suelta el pedal del freno, el vehículo aún mantiene la fuerza de frenado durante uno o dos segundos. En este caso, el vehículo no se deslizará hacia atrás.

En el caso de un vehículo de transmisión manual, el conductor puede concentrarse en la activación del acelerador y el embrague en dos segundos, para lidiar con el tenso arranque en colina con facilidad.

Dentro de esos dos segundos, si la fuerza de conducción aplicada por el conductor es mayor que la resistencia a la que está sujeto el vehículo mientras está en una pendiente, el sistema reducirá gradualmente la fuerza de frenado y el vehículo arrancará suavemente. Si el vehículo no arranca en dos segundos, o la fuerza de conducción aplicada por el conductor es insuficiente, la presión del sistema de frenos se libera automáticamente y el vehículo puede comenzar a deslizarse cuesta abajo. Presione el pedal del freno para que el vehículo se detenga

por completo, y el sistema seguirá ayudando con el próximo arranque cuando se cumplan las condiciones.

Condiciones para funcionamiento del sistema HSA:

1. No existe ninguna falla en el sistema y el motor ha estado funcionando.
2. El vehículo está inmóvil y se pisó el pedal del freno;
3. El sistema detecta que se cumple la pendiente. (En teoría, cuando la pendiente es inferior al 4%, el vehículo se inclinará durante el frenado y el ángulo de inclinación compensará la pendiente. Como resultado, es posible que el sistema no arranque en una pendiente cuando la inclinación es inferior al 4%.)
4. Cuando se retrocede el vehículo en una pendiente, primero es necesario poner la reversa.

La función HSA puede no evitar que el vehículo se deslice en una ladera muy resbaladiza o empinada.

La función HSA no puede reemplazar la función de freno de estacionamiento. Ponga siempre el freno de estacionamiento cuando

salga del vehículo. Si no se proporciona una fuerza de conducción suficiente después de que libera el pedal del freno, el vehículo se deslizará hacia atrás. Inmediatamente jale el freno de estacionamiento y presione el pedal de estacionamiento.

Si el motor se apaga durante el proceso, jale inmediatamente el freno de estacionamiento y presione el pedal del freno.

#### **Nota**

En caso que la condición de la colina sea demasiado inclinada y el vehículo muestre dificultad para subir, se recomiendan los siguientes pasos.

- Apague todos los sistemas eléctricos en el vehículo (A/C, luces, radio) para liberar carga del motor.
- Si apagar todas las cargas eléctricas no es suficiente, se recomienda retirar peso del vehículo (bolsas, pasajeros, etc.) para reducir el peso del vehículo y facilitar subir la colina.

## **Sistemas de control de recorrido**

### **Control de estabilidad electrónica (ESC)**

El Sistema de control electrónico de estabilidad (ESC) es un sistema de seguridad. Cuando el conductor opera el vehículo más allá de los valores límite, en caso de girar a alta velocidad, el sistema ESC interviene automáticamente para garantizar que el vehículo se pueda controlar de manera segura.

Los indicadores relevantes para el sistema ESC consisten en el indicador de falla (MIL) de ABS, MIL de distribución electrónica de fuerza de frenado (EBD), MIL de ESC y ESC OFF.

1. Los indicadores se iluminan para la revisión automática cuando la ignición está conectada. Los cuatro indicadores están normalmente encendidos durante tres segundos, lo que indica que el sistema ESC está realizando una revisión automática y que los indicadores funcionan normalmente. Los cuatro indicadores se apagan tres segundos después en condiciones normales. Cuando existen fallas (como una instalación negligente, conector suelto, comunicación CAN anormal) en el sistema ESC, sólo la luz ESC OFF se apagará tres segundos después, y las otras tres lámparas normalmente están encendidas.
2. En el proceso de conducir el vehículo, si la función ESC está activada, la luz ESC parpadeará, indica al usuario que el sistema ESC está funcionando. Si el sistema ESC funciona anormalmente pero el sistema ABS+EBD funciona normalmente, la luz ESC normalmente está encendida, lo que indica que el sistema ESC tiene una falla. Si el sistema ESC y el ABS funcionan anormalmente y el sistema EBD funciona normalmente, la luz ESC y la luz ABS están encendidas normalmente. Si el sistema ESC,

el ABS y el sistema EBD funcionan de forma anormal, la luz ESC, la luz ABS y la luz EBD están normalmente encendidas.

3. La luz ESC OFF se usa para indicar que la función ESC está desactivada (la luz estará normalmente encendida mientras la función ESC esté desactivada; la lámpara se apagará si la función está activada). Si presiona el interruptor ESC OFF, algunas funciones de ESC se desactivarán y la luz ESC OFF se iluminará. Cuando se presiona el interruptor, el sistema ESC está funcionando, y la función ESC no se desactivará inmediatamente y se desactivará una vez que finalice el trabajo. Si presiona el interruptor ESC nuevamente, todas las funciones se activarán nuevamente. Si se presiona el interruptor ESC durante más de 10 segundos, el sistema ESC lo considerará una operación incorrecta y la función ESC no se desactivará.
4. El sistema ESC se activará automáticamente después de cada ciclo de ignición.

### Interruptor ESC OFF

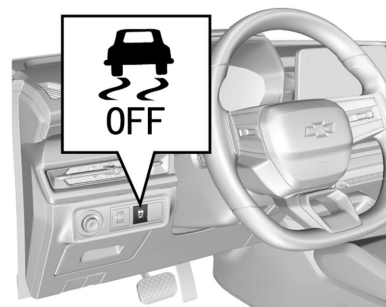

Presione el interruptor ESC OFF, y la luz ESC OFF en el grupo de instrumentos se ilumina y algunas funciones ESC se desactivan. Presione nuevamente el interruptor ESC, la función ESC se activa nuevamente y la luz ESC OFF en el grupo de instrumentos se apaga.

Normalmente, no se recomienda desactivar el sistema ESC. El sistema se debe desactivar temporalmente sólo cuando el vehículo está en lodo profundo, arena, hielo o nieve.

## Sistemas de asistencia al conductor

### Alertas de asistencia para Estacionarse o Ir de Reversa

El sensor de reversa inteligente determina la distancia entre el extremo trasero del vehículo y el obstáculo a través del transductor ultrasónico instalado en la defensa trasera.

Encienda la ignición y cambie a REVERSA. Si el zumbador suena una vez, indica un sistema normal.

Si el zumbador suena dos o tres veces, indica que el sensor es anormal.

Si el zumbador suena durante un período de tiempo (aproximadamente tres segundos), indica que el sistema está defectuoso.

El sensor de reversa inteligente comienza a funcionar inmediatamente cada vez que enciende la ignición, libera el freno de estacionamiento y cambia a reversa.

Cuando la distancia entre el vehículo y el obstáculo detrás de él está dentro de aproximadamente 1.5 – 0.4 m, el zumbador de reversa emite un sonido de alarma con una frecuencia que se incrementa gradualmente.

Cuando la distancia entre el vehículo y el obstáculo detrás de él está dentro de aproximadamente 0.4 m, el zumbador de reversa emite un sonido de alarma constantemente.

- Para garantizar un retroceso con seguridad y dejar suficiente tiempo para que el sistema lo detecte, conduzca a una velocidad de 5 km/h o menos durante la reversa.
- Detenga el vehículo inmediatamente, se escuchará un sonido de alarma constante en caso de que el vehículo choque con el obstáculo detrás de él.
- No golpee los transductores con fuerza ni los lave directamente con una pistola de agua a alta presión, ya que podrían dañarse.
- La nieve, lodo y gotas de agua sobre los transductores podrían causar un mal funcionamiento.
- Tenga en cuenta que es probable que el sistema no detecte los siguientes obstáculos: de forma cónica o reflectores de ángulo agudo; objetos que son propensos a absorber ondas sonoras, como el algodón y la nieve; objetos finos como gasas y cuerdas de hierro; objetos a 30 cm

o menos del suelo o 1 m o más alto que el suelo. El sistema puede detectar estos obstáculos primero, pero a medida que se acercan más y más al vehículo, pueden salir del rango de detección efectivo y no ser detectados como resultado.

- Cuando retrocede hacia abajo o hacia arriba en una pendiente, el sistema puede dar una advertencia incorrecta. Recuerde tener cuidado en esta situación.
- Observe que es probable que el sistema funcione anormalmente debido a la inducción incorrecta bajo las siguientes circunstancias: retroceder el vehículo en un camino irregular, un camino pavimentado con piedras redondas, un camino cuesta arriba o un prado; Interferencia de ruido ultrasónico, sonido metálico o sonido de emisión de gas a alta presión de la misma frecuencia; artículos diversos en los transductores; Cambio de altura de la parte trasera del vehículo bajo carga pesada; otros equipos de detección instalados dentro del rango de detección efectivo.



- Si se instala algún equipo de comunicación por radio no estándar en el vehículo, el uso de dicho equipo (sin incluir el teléfono celular y el sistema de audio) puede afectar la función de este sistema.

### Pantalla de vídeo de reversa (si está equipado)

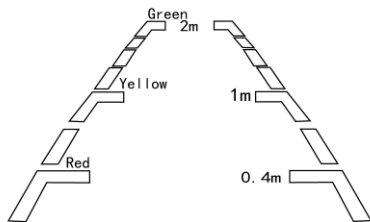

Como se muestra en la figura, si el vehículo está equipado con cámara de reversa, cuando se enciende la ignición, se suelta el freno de estacionamiento y la palanca de cambios está en la posición de reversa "R", las imágenes detrás del vehículo, las líneas auxiliares de reversa y líneas de guía aparecerán en el reproductor multimedia.

### Línea auxiliar de reversa

El auxiliar se divide en tres secciones: rojo, amarillo y verde, dependiendo de la distancia entre el objeto y el extremo trasero del vehículo.

La línea roja inferior representa la línea de advertencia para una distancia frente al obstáculo al extremo trasero del vehículo dentro de 0.4 m; la línea amarilla media representa la línea de advertencia para una distancia desde el obstáculo hasta la parte trasera del vehículo dentro de 1.0 m; la línea verde superior representa la línea de advertencia para una distancia desde la que el obstáculo se encuentra hasta el extremo trasero del vehículo dentro de 2.0 m; la línea en ambos lados es la línea de indicación de ancho del vehículo.

### Línea guía de reversa (si está equipado)

La línea de guía auxiliar amarilla puede convertirse en una línea virtual con efecto de guía dinámico de acuerdo con la rotación del volante, lo que le ayuda a juzgar la siguiente trayectoria en movimiento del vehículo.

## Combustible

### Combustible recomendado

#### Sugerencias de combustible

Llene con gasolina RON 92 para vehículos o gasolina con el número estándar equivalente o gasolina con un número estándar más alto. El uso de combustible con un octanaje extremadamente bajo reducirá la potencia y el torque del motor, y aumentará el volumen de combustible consumido.

#### Precaución

Usar combustible de grados incorrectos o llenar el tanque de combustible con combustible incorrecto causará serios daños al motor y al convertidor catalítico.

Asegúrese de usar el combustible correcto que sea compatible con su vehículo.

Por razones de seguridad, el tanque de combustible, las bombas y las tuberías deben estar correctamente conectados a tierra. La electricidad estática puede encender los vapores de combustible. Puede quemarse y el vehículo se dañará.

**Precaución**

El uso de combustible con bajo octanaje podría provocar una combustión incontrolada y daños en el motor. El diseño de este vehículo no permite el uso de combustible que contenga metanol. Por ello, no utilice combustible que contenga metanol. El metanol podría corroer las partes metálicas del sistema de combustible y dañar las piezas de plástico y caucho. Cualquier daño causado por el uso de combustible que contenga metanol no está cubierto por la garantía. Si hay exceso de manganeso y hierro en el combustible, pueden bloquear el convertidor catalítico de tres vías, causar la falla de las bujías y otros problemas. Siempre use combustible que cumpla con los requisitos de las normas nacionales.

**No use alcohol de metilo**

No use combustible que contenga alcohol de metilo en el vehículo.

Este combustible reducirá el desempeño del vehículo y dañará los componentes del sistema de combustible.

**Conducir en otros países**

Al conducir su vehículo en otros países:

- Siga todas las regulaciones de registro y seguro.
- Confirme que el país puede proporcionar combustible adecuado.

**⚠ Peligro**

Antes de recargar combustible, apague el motor y cualquier calentador externo con cámaras de combustión. Apague cualquier dispositivo electrónico.

Siga las instrucciones de operación y seguridad de la estación de servicio cuando recargue combustible.

Si se derrama gasolina sobre el vehículo, lave el área derramada con agua limpia y fría lo antes posible. De lo contrario, la gasolina dañará la pintura.

**⚠ Advertencia**

Si comienza un incendio mientras está cargando gasolina, no retire la boquilla de relleno. Corte el flujo de gasolina apagando la bomba o notificando al encargado de la estación. Aléjese del área de inmediato.

**⚠ Peligro**

El combustible es altamente inflamable y explosivo.

Prohibido fumar. No se permiten llamas o chispas. Si hay olor a combustible en el vehículo, pida a su distribuidor que lo revise y repare.

## Llenado del tanque

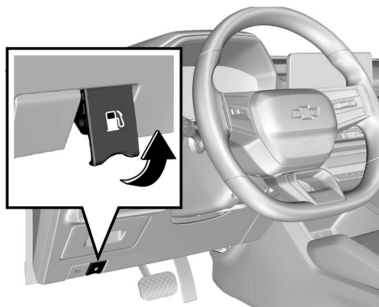

1. Detenga el motor.
2. Jale hacia arriba la manija de liberación de la puerta de combustible en el lado inferior izquierdo del tablero de instrumentos para abrir la puerta de combustible.

Si no puede abrir la puerta de combustible en clima frío, puede golpear ligeramente la puerta de combustible. Después, vuelva a intentarlo.

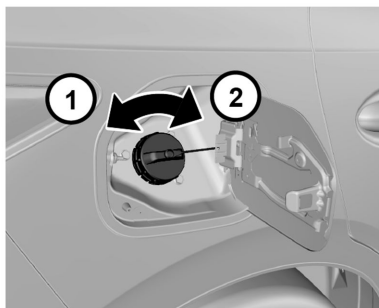

3. Gire lentamente el tapón de llenado en sentido contrario a las manecillas del reloj. Si escucha un sonido de silbido, espere hasta que el sonido se detenga y, a continuación, desenrosque la tapa.
4. Desenrosque el tapón de llenado. La tapa de relleno está conectada a la puerta de combustible con una eslinga. Cuelgue la eslinga en el colgador de la puerta de combustible para asegurarla.
5. Vuelva a instalar el tapón de llenado después de rellenar. Gire el tapón de llenado en sentido de las manecillas del reloj hasta que se escuchen clics.

6. Cierre firmemente la puerta del combustible.

## Cuidado del vehículo

### Información general

Accesorios y modificaciones .....	115
Almacenamiento del vehículo .....	116

### Verificaciones del vehículo

Vista general del compartimiento del motor .....	117
Aceite del motor .....	118
Sistema de vida de fluido de transmisión ..	120
Depurador/filtro de aire motor .....	120
Refrigerante del motor .....	120
Líquido del lavaparabrisas .....	121
Frenos .....	122
Líquido de frenos .....	122
Cambio de la pluma limpiaparabrisas .....	123

### Reemplazo de focos

Reemplazo de focos .....	124
--------------------------	-----

### Sistema eléctrico

Fusibles .....	130
Bloque de fusibles del compartimiento del motor .....	131

### Herramientas del vehículo

Herramientas .....	132
--------------------	-----

### Ruedas y llantas

Ruedas y llantas .....	132
------------------------	-----

Llantas para invierno .....	133
Presión de llantas .....	133
Profundidad de la rodada .....	134
Rotación de la llanta .....	134
Cadenas para llantas .....	135
Juego de reparación de llanta .....	135
Cambio de llanta .....	136

### Arranque con cables pasacorriente

Arranque con cables pasacorriente .....	139
---	-----

### Remolque del vehículo

Remolque del vehículo .....	141
-----------------------------	-----

### Cuidado Apariencia

Cuidado exterior .....	143
Cuidado interior .....	145

## Información general

### Accesorios y modificaciones

Recomendamos el uso de partes de repuesto y accesorios originales y componentes aprobados por GM que sean especialmente adecuados para el vehículo. GM no puede garantizar la compatibilidad de otros productos con este vehículo, incluso si estos productos cumplen con los requisitos especificados o están aprobados de otra manera.

Para partes de protección ambiental, incluyendo el motor, transmisión, revestimiento, dispositivo de control de evaporación de combustible, dispositivo de control de emisiones del cárter, OBD, ECM, convertidor catalítico, silenciador, EGR (si está equipado), súper cargador (si está equipado) y el interenfriador (si está equipado), es preferible usar repuestos y accesorios originales. De otra manera, las emisiones del vehículo no pueden cumplir la norma.

GM no es responsable por ningún problema causado por el uso de partes y componentes no originales (incluyendo sin limitar, el incumplimiento de emisiones ambientales debido al uso de partes y componentes

no originales u otras violaciones de leyes y regulaciones). No reacondicione el sistema eléctrico sin la aprobación de GM.

No reacondicione el vehículo. De otra manera, el desempeño, durabilidad y seguridad del vehículo se pueden ver afectados. Los problemas causados por el reacondicionamiento no están dentro del alcance de la garantía.

## Almacenamiento del vehículo

Siga esta lista de verificación cuando el vehículo esté en almacenamiento por un tiempo prolongado:

### Almacenamiento a largo plazo

- Limpie el vehículo para encerrarlo.
- Revise el recubrimiento de cera del compartimiento del motor y la parte inferior del vehículo.
- Limpie y proteja el sello de hule.
- Reemplace el aceite del motor.
- Vaciar el depósito del líquido de lavado.
- Revise el agente de anti-congelamiento y corrosión del refrigerante.

- Ajuste la presión de las llantas de acuerdo al valor especificado bajo carga completa.
- Estacione el vehículo en un área seca y bien ventilada. Cambie a 1ra velocidad o reversa para prevenir que el vehículo se deslice.
- Cierre todas las puertas y bloquee el vehículo.
- Desconecte el sujetador de la terminal negativa de la batería del vehículo. Ponga atención respecto a que todos los sistemas estén apagados.

### El vehículo se pone en operación de nuevo:

- Conecte el sujetador a la terminal negativa de la batería del vehículo. Opere la ventana eléctrica para revisar la operación adecuada
- Verifique la presión de las llantas.
- Llene el depósito del líquido de lavado.
- Verificar el nivel de aceite del motor.
- Revise el nivel de refrigerante.

## Verificaciones del vehículo

### Vista general del compartimento del motor

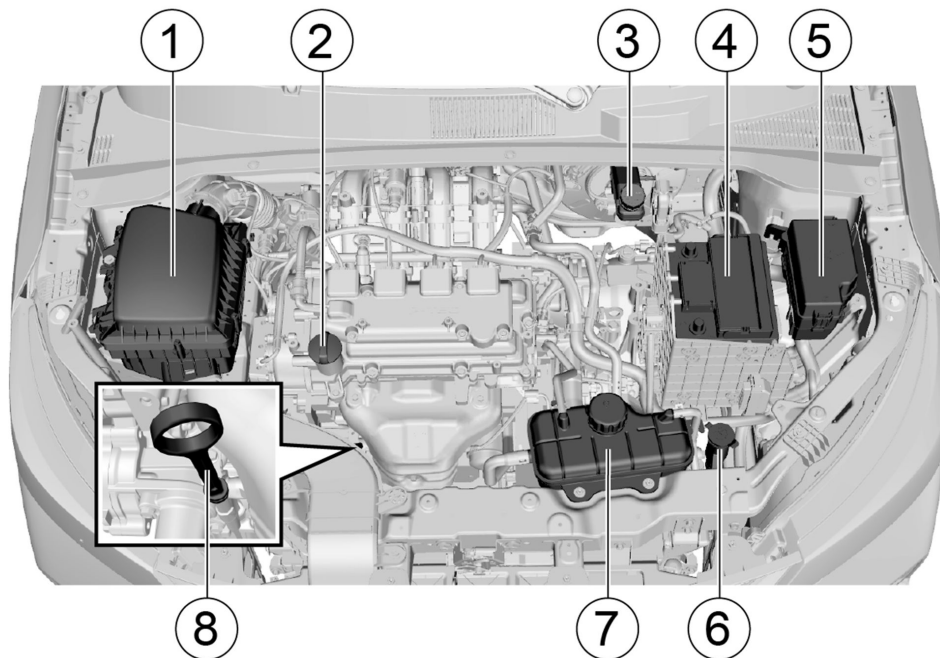

Compartimiento del motor

1. Filtro de Aire
2. Tapón de relleno de aceite del motor
3. Freno/Depósito de líquido de embrague
4. Batería
5. Caja de fusibles y relevadores
6. Contenedor de solvente de lavaparabrisas
7. Depósito de refrigerante
8. Varilla de medición del aceite del motor

## Aceite del motor

Mantenga el aceite del motor en el nivel adecuado para asegurar la lubricación correcta del motor.

Es normal que el motor consuma un poco de aceite.

Verifique el nivel de aceite del motor con regularidad, por ej., cada vez que se estaciona para cargar combustible.

Si la luz de advertencia de presión del aceite del motor  en el tablero de instrumentos está encendida, verifique el nivel de aceite del motor inmediatamente.

## Elección del aceite correcto para el motor

La elección del aceite correcto para el motor depende tanto de la especificación adecuada del aceite, como de su grado de viscosidad.

### Especificación

Utilice aceites para motor sintéticos completos que cumplan con la especificación dexos1. Los aceites para motor aprobados por GM que cumplen con la especificación dexos1 están marcados con el logo de aprobación de dexos1. Consulte [www.gmdexos.com](http://www.gmdexos.com).



### Precaución

De no usarse el aceite para motores recomendado o un aceite equivalente, pueden provocarse daños en el motor que no están cubiertos por la garantía del vehículo.

## Verificación de nivel de aceite del motor

1. Estacione el vehículo en un terreno horizontal
2. Después que el motor se detenga, espere unos minutos para que el aceite regrese al cárter. Para un motor frío, el tiempo para que el aceite regrese al cárter será relativamente prolongado.
3. Extraiga la varilla de medición de aceite y límpiela.
4. Inserte la varilla de medición de aceite por completo.
5. Vuelva a extraer la varilla de medición de aceite.

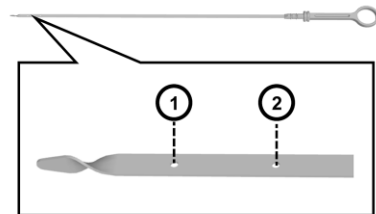

6. Revise el aceite del motor en la varilla de medición para asegurarse que el aceite no esté contaminado.
7. Observe el nivel de aceite por medio de la varilla de medición de aceite. El nivel de aceite debe estar entre el límite inferior y el límite superior.
8. Si el nivel de aceite es más bajo que el límite inferior, agregue aceite de motor del mismo grado para que el nivel de aceite se aproxime pero no esté más alto que el límite superior. El tapón de llenado de aceite del motor está en la cubierta de la culata.

**Advertencia**

El aceite de motor es irritante y, si se ingiere, puede causar enfermedad o muerte.

- Mantenga fuera del alcance de los niños.
- Evite el contacto prolongado o repetido con la piel.
- Lave las áreas expuestas con agua y jabón o con limpiador de manos.

No rellene en exceso el aceite del motor. El nivel debe estar entre la marca de límite superior más alta y la marca de límite inferior en la

varilla de medición de aceite. El exceso de aceite del motor puede tener un efecto adverso en el motor, incluyendo:

- Consumo incrementado de aceite del motor
- Derrame de aceite sobre la bujía
- Una gran cantidad de depósitos de carbono acumulados en el motor

**Reemplazo de aceite y filtro de aceite del motor**

El aceite del motor perderá la capacidad de lubricación después de contaminarse. Asegúrese de reemplazar el aceite del motor de acuerdo con los procedimientos de mantenimiento. El filtro de aceite se debe reemplazar al mismo tiempo que se reemplaza el aceite del motor cada vez. En condiciones difíciles, el intervalo de reemplazo del aceite del motor y del filtro de aceite debe ser más corto que el intervalo especificado en los procedimientos de mantenimiento estándar.

**Advertencia**

Un cambio de aceite requiere habilidades, herramientas y equipos profesionales; por lo tanto, consulte a su distribuidor. De lo contrario, puede causar lesiones personales o daños al vehículo.

**Condiciones severas de uso incluyen, pero no se limitan a:**

- Arranque en frío frecuente.
- Arranque y paro frecuente en caso de embotellamientos.
- Conducción frecuente en viajes cortos.
- Conducción frecuente en una temperatura exterior de menos de 0 °C.
- Marcha en vacío prolongada.
- Conducción frecuente en baja velocidad.
- Conducción frecuente bajo condiciones polvorientas.



**Precaución**

El aceite del motor y el contenedor de aceite son perjudiciales para la salud.

- Evite el contacto prolongado o repetido con el aceite del motor.
- Después de manipularlos, debe lavarse la piel con agua y jabón o con detergente para manos. Mantenga éste y otros tipos de materiales tóxicos fuera del alcance de los niños.

El aceite de motor es un irritante; si se ingiere, puede causar enfermedades o causar la muerte.

Está prohibido desechar el aceite del motor y los filtros viejos junto con la basura doméstica.

Para desechar, use instalaciones de gestión de desperdicios legales locales.

El aceite del motor y los filtros viejos contienen sustancias dañinas que son perjudiciales para la salud humana y amenazan el medio ambiente.

El uso de aceite de motor o aditivos no especificados o de baja calidad causará daños al motor.

Consulte a su distribuidor antes de intentar el uso de aditivos.

## Sistema de vida de fluido de transmisión

### Verificación de fugas de líquido de transmisión

Este trabajo requiere habilidades y equipo profesionales. Para evitar lesiones personales o daños al vehículo, consulte a su distribuidor.

### Depurador/filtro de aire motor

Revise y reemplace el elemento del filtro de aire regularmente de acuerdo con las instrucciones de mantenimiento en este manual.

### Limpieza del filtro de aire

Si el elemento del filtro de aire está demasiado sucio, límpielo.

1. Agite el elemento del filtro de aire para eliminar el polvo flotante.
2. Limpie el interior del alojamiento del filtro de aire.

3. Cubra el alojamiento del filtro con un paño húmedo cuando limpie el elemento del filtro.
4. Limpie el elemento del filtro con aire comprimido en la dirección opuesta a la admisión del motor.

El aire limpio es necesario para la operación normal del motor.

No conduzca el vehículo sin el elemento de filtro de aire instalado. De lo contrario, el motor se dañará.

### Refrigerante del motor

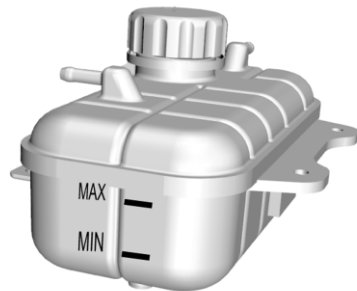

El sistema de enfriamiento del vehículo está lleno de refrigerante de glicol de etileno.

Este tipo de refrigerante en la proporción de mezcla correcta puede proporcionar un excelente desempeño anticorrosión y anticongelante para los sistemas de enfriamiento y calefacción.

Cuando el motor está en un estado frío, el nivel de refrigerante debe estar entre MIN (mínimo) y MAX (máximo) marcado en el tanque de refrigerante. El nivel de refrigerante aumenta conforme la temperatura del motor aumenta y disminuye conforme el motor se enfría.

Si el nivel de refrigerante es inferior a la marca MIN (mínimo), consulte a su distribuidor para el llenado o reemplazo del refrigerante.

Use una mezcla 50/50 de agua potable limpia y refrigerante DEX-COOL.

### Advertencia

Vapor del refrigerante a muy alta temperatura puede salir bajo presión, lo que puede causar lesiones serias.

Nunca retire la tapa del contenedor del refrigerante cuando el motor y el radiador estén calientes.

### Advertencia

El refrigerante del motor es una sustancia peligrosa.

- Evite la exposición repetida o prolongada al refrigerante.
- En caso de contacto con refrigerante, lave la piel y las uñas con agua y jabón.
- Mantenga fuera del alcance de los niños.
- El refrigerante es irritante para la piel y puede causar una enfermedad o la muerte si se ingiere.

## Líquido del lavaparabrisas



Antes de conducir, verifique el volumen de líquido de lavado en el depósito de líquido de lavado de parabrisas.

En clima frío, el contenedor de solvente del lavaparabrisas no se puede llenar en exceso.

El solvente del lavaparabrisas se expandirá a baja temperatura debido a la congelación. Un contenedor demasiado lleno no tiene suficiente espacio para la expansión, lo que resulta en daños.

Consulte a su distribuidor para el llenado del solvente de lavado correcto.

### Precaución

- No use fluido de lavador que contenga cualquier tipo de recubrimiento repelente al agua. Esto puede causar que los limpiadores traqueteen o salten.
- No use refrigerante para motor (anticongelante) en el lavaparabrisas. Eso puede dañar el sistema del lavador de parabrisas y la pintura.

(Continúa)

### Precaución (Continúa)

- No mezcle agua con líquidos listos para usarse. El agua puede provocar que la solución se congele y dañar el tanque del líquido y otras partes del sistema del lavaparabrisas.
- Si usa líquido concentrado para lavaparabrisas, siga las instrucciones del fabricante para agregar agua.
- Cuando haga mucho frío, llene el tanque del líquido del lavaparabrisas solamente hasta tres cuartas partes de su capacidad. Esto permitirá la expansión del líquido en caso de congelación, lo cual podría dañar el tanque si está completamente lleno.

Cuando agregue solvente para lavaparabrisas, se sugiere usar un solvente especial para lavar listo para usar. Si se utiliza un solvente de lavado concentrado, agregue agua para diluirlo de acuerdo con las instrucciones del fabricante.

No use agua corriente. Los minerales o las impurezas contenidas en el agua del grifo pueden bloquear las líneas del lavaparabrisas. Si es probable que la temperatura caiga

por debajo del punto de congelación, use un solvente de lavaparabrisas con un buen desempeño anticongelante.

Si es probable que la temperatura caiga por debajo del punto de congelación, use un solvente de lavaparabrisas con un buen desempeño anticongelante.

## Frenos

### Verificación de recorrido del pedal de freno

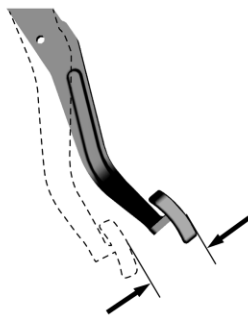

Recorrido de pedal de freno:

Para evitar afectar el recorrido del pedal, no coloque una alfombra gruesa en el área del pedal del freno.

El rango razonable de recorrido libre del pedal de freno es de 0 a 30 mm.

Si el pedal del freno no regresa o el recorrido del pedal de freno se hace más largo, consulte a su distribuidor para una inspección. Esto puede indicar una falla en el sistema de frenos.

## Líquido de frenos

Hay un depósito de freno en el vehículo. El líquido de frenos absorbe la humedad, y el líquido con un contenido excesivo de agua reducirá la eficiencia del sistema de freno/embrague hidráulico. Reemplace el fluido según las instrucciones en el manual para evitar la corrosión del sistema hidráulico.

Asegúrese usar el líquido de frenos recomendado por General Motors. Agregue líquido en el depósito para alcanzar un nivel adecuado. El nivel del líquido no debe estar debajo a la marca MIN (mínimo) o arriba de la marca MAX (máximo).

La causa de un nivel excesivamente bajo de líquido de frenos puede ser una fuga del sistema de frenos o un desgaste normal de las balatas/revestimiento de freno. Consulte a su distribuidor para determinar si es necesario reparar el sistema. Si es necesario realizar

reparaciones, agregue líquido después de reparar el sistema de frenado hidráulico. Cuando el nivel de líquido de frenos es inferior al límite inferior, la luz de advertencia del sistema de frenos (⚠) estará encendida. Vea *Luz de advertencia del sistema de frenos* ⇨ 56

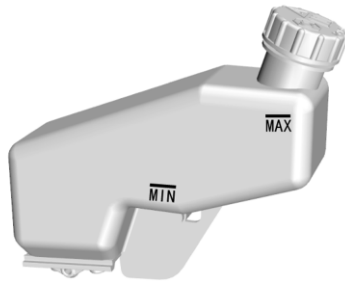

### Añadiendo líquido de frenos/embrague.

1. Limpie completamente la suciedad alrededor del tapón de relleno del depósito.
2. Abra el tapón de relleno.
3. Agregue el líquido de frenos/embrague recomendado por General Motors para alcanzar la marca MAX (máximo). Tenga cuidado de no derramar el líquido sobre

la superficie de la pintura. En caso de derramarse sobre la superficie de la pintura, lave el área con agua fría inmediatamente.

4. Instale la tapa de llenado del depósito.

Antes de abrir la tapa de relleno, limpie el área alrededor de la tapa de relleno del depósito de líquido de frenos/embrague. La contaminación del sistema de líquido de frenos/embrague afectará el desempeño del sistema, resultando en costosas reparaciones.

#### Precaución

El líquido de frenos/embrague es un irritante para la piel y los ojos.

- No permita que el líquido de frenos/embrague entre en contacto con su piel u ojos. Si lo hace, lave la zona afectada con agua y jabón o detergente para manos.

#### Precaución

- No deseché el líquido de frenos/embrague usado como desecho regular.

(Continúa)

#### Precaución (Continúa)

- Asegúrese de utilizar las organizaciones locales autorizadas de gestión de residuos.

El líquido de frenos/embrague usado y los recipientes son peligrosos. Son perjudiciales para la salud y el medio ambiente.

#### Precaución

Un sobre flujo de líquido de frenos/embrague en el motor puede hacer que el líquido se queme.

No sobrellene el depósito.

Un incendio en el motor puede ocasionar lesiones y daños a su vehículo y a otra propiedad.

### Cambio de la pluma limpiaparabrisas

Los objetos extraños en el parabrisas y la hoja reducirán la efectividad del limpiador. Si la hoja no funciona correctamente, limpie el

parabrisas y la hoja con un solvente de lavado especial o neutro. Enjuague bien con agua. Si es necesario, repita la operación anterior. No limpie el parabrisas con sustancias corrosivas o materiales que no puedan retirarse del vidrio (por ejemplo silicona).

Las cintas tienen una capa de grafito en la superficie para lubricación y protección. Se deben proteger contra una limpieza excesiva y un pulido indebido.

No encienda el limpiaparabrisas cuando la superficie del parabrisas esté seca. Estacione el vehículo en un lugar fresco en la medida de lo posible para evitar la exposición a altas temperaturas, que acelerarán el envejecimiento y la deformación de las cintas.

Retire los materiales extraños, como excrementos de aves, el polvo y las hojas de la superficie del parabrisas antes de encender el limpiaparabrisas; de lo contrario, se reducirá la vida útil de las hojas.

### Desinstalación e instalación de hoja de limpiador



Como se muestra, ajuste la hoja del limpiador en un ángulo perpendicular al brazo del limpiador, y después presione la hoja en la dirección de la flecha para separar la hoja del brazo del limpiador.

Realice los pasos en orden inverso para instalar la hoja del limpiador.

Al retirar la hoja del limpiaparabrisas trasero, jale la hoja hacia afuera del punto de montaje en el brazo del limpiaparabrisas. Al instalar, presione el punto de montaje del limpiaparabrisas en la dirección de la flecha como se muestra en la figura.

### Reemplazo de focos

#### Precaución

Los bulbos de halógeno contienen gas presurizado. Siempre manipule los focos de halógeno con cuidado y deséchelos adecuadamente.

- Proteja sus ojos cuando trabaje con los focos.
- Proteja los focos contra la abrasión y los rasguños.
- Cuando el bombillo está encendido fuera de una instalación sellada, protéjalo del contacto con líquidos.
- Ilumine el foco sólo después de haberla instalado en un portalámparas.
- Si un faro está agrietado o dañado, reemplácelo.
- No toque el foco de repuesto con los dedos desnudos.
- Mantenga los bombillos alejados de los niños.

(Continúa)

**Precaución (Continúa)**

- Deseche los focos usados con cuidado. De otra manera, los focos pueden explotar.

**Precaución**

- Limpie los focos de halógeno con alcohol o alcoholes minerales y un paño que no sea de lana. No toque los focos con las manos desnudas.

Las huellas de dedos en un foco de halógeno pueden acortar drásticamente su vida útil.

**Precaución**

El reemplazo de cualquier foco puede requerir habilidades profesionales y equipo especial.

Se recomienda que su distribuidor realice el reemplazo.

La instalación incorrecta puede causar lesiones personales o daños al vehículo.

## CONFIGURACIÓN 1

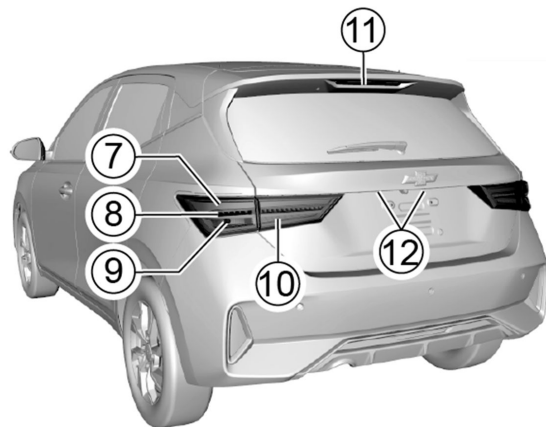
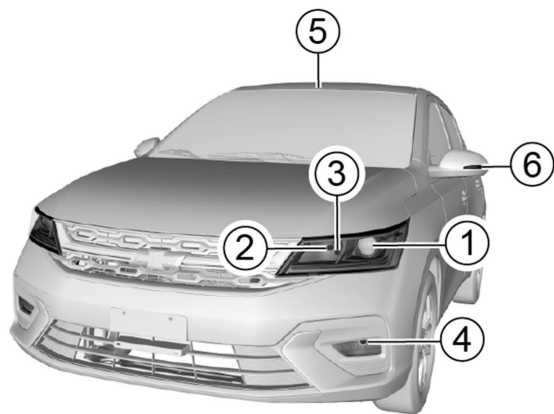

Legenda	Foco de lámpara	Potencia x Cantidad	Observaciones
1	Luz baja	55 w x 2	H7
2	Luz alta	60 w x 2	HB3
3	Luz de posición delantera	5 w x 2	W5W
4	Luz direccional delantera	21 w x 2	PY21W
5	Luz de lectura delantera	5 w x 1	C5W
6	Luz direccional lateral	Diodos emisores de luz (LED)	–
7	Luz de posición trasera	Diodos emisores de luz (LED)	–
8	Luz de freno trasera	Diodos emisores de luz (LED)	–
9	Luz direccional trasera	21 w x 2	WY16W
10	Luz de reversa	Diodos emisores de luz (LED)	–
11	Luz de frenado montada en alto	Diodos emisores de luz (LED)	–
12	Luz de matrícula	5 w x 2	W5W



## CONFIGURACIÓN 2

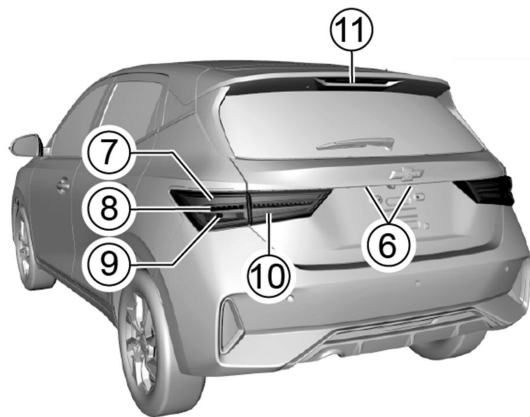
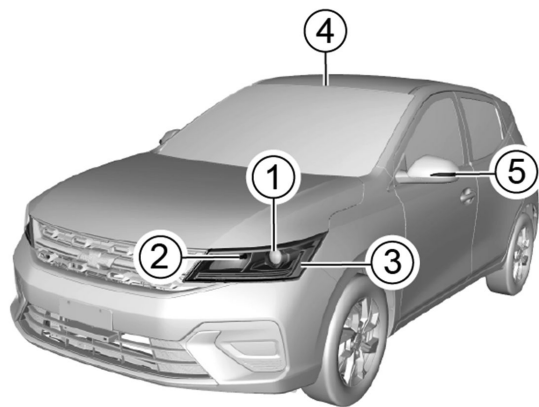

Legenda	Foco de lámpara	Potencia x Cantidad	Observaciones
1	Luz baja	55 w x 2	H7
2	Luz alta	60 w x 2	HB3
3	Luz de posición delantera/ Luz direccional delantera/ Luz diurna	Diodos emisores de luz (LED)	–
4	Luz de lectura delantera	5 w x 1	C5W
5	Luz direccional lateral	Diodos emisores de luz (LED)	–
6	Luz de matrícula	5 w x 2	W5W
7	Luz de posición trasera	Diodos emisores de luz (LED)	–
8	Luz de freno trasera	Diodos emisores de luz (LED)	–
9	Luz direccional trasera	21 w x 2	WY16W
10	Luz de reversa	Diodos emisores de luz (LED)	–
11	Luz de frenado montada en alto	Diodos emisores de luz (LED)	–

## Sistema eléctrico

### Fusibles

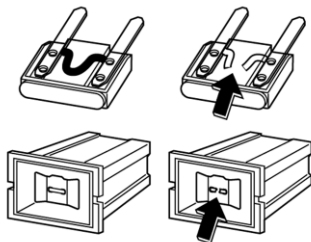

#### Reemplazo de fusible:

1. Abra la cubierta de la caja de fusibles.
2. Identifique los fusibles dañados encontrando fusibles quemados.
3. Utilice un extractor de fusibles para retirar los fusibles fundidos. El extractor de fusibles se encuentra en la caja de fusibles del compartimiento del motor.

#### Advertencia

La instalación o uso de fusibles que no cumplan con las especificaciones del fusible original de GM es peligroso. Los fusibles podrían fallar, y resultar en un incendio. Usted u otras personas pueden lastimarse o morir, y el vehículo puede sufrir daños.

#### Precaución

Nunca retire los fusibles quemados con herramientas conductoras. Siempre utilice el extractor de fusibles. El uso de metal y otros conductores puede provocar un cortocircuito, daños en el sistema eléctrico o un incendio. Por lo tanto, puede causar lesiones personales graves.

4. Determine la causa de la quemadura y elimine la falla.
5. Instale nuevos fusibles con corriente nominal que cumpla con los requisitos.

#### Precaución

El uso de alternativas de fusible o un fusible del tipo o clasificación incorrectos pueden dañar el sistema eléctrico y conducir a un incendio.

Siempre use fusibles del tipo y clasificación correctos, que cumplan con las especificaciones.

Un incendio del motor podría lesionarlo y dañar el vehículo y otras propiedades.

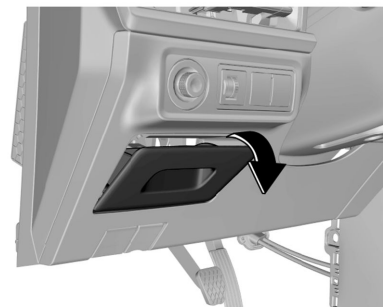

Caja de fusibles interior

La caja de fusibles interior está en el lado inferior izquierdo del tablero de instrumentos y se puede ver después de sacar la caja de almacenamiento.

### Precaución

Nunca retire los fusibles quemados con herramientas conductoras. Siempre utilice el extractor de fusibles. El uso de metal y otros conductores puede provocar un cortocircuito, daños en el sistema eléctrico o un incendio. Por lo tanto, puede causar lesiones personales graves.

## Bloque de fusibles del compartimiento del motor

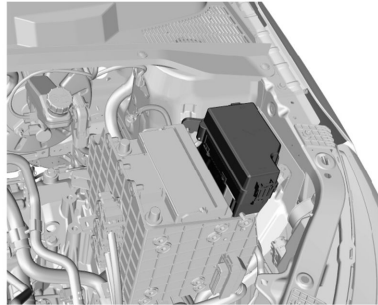

### Caja de fusibles del compartimiento del motor

La caja de fusibles del compartimiento del motor está junto a la batería.

Las funciones y distribución de fusibles y relevadores están impresas en el interior de la cubierta de la caja de fusibles.

Para vehículos con diferentes modelos o configuraciones, la distribución de los componentes internos de la caja de fusibles puede ser diferente. El vehículo real del propietario deberá prevalecer.

### Precaución

Al usar un fusible sustituto o un fusible del tipo o valor nominal equivocado se puede dañar el sistema eléctrico o incluso iniciarse un incendio.

Use sólo un fusible especificado y no uno de tipo o valor nominal distinto a lo especificado en este manual.

Dicho uso puede dar como resultado lesiones personales o daño a su vehículo o a otra propiedad.

## Herramientas del vehículo

### Herramientas

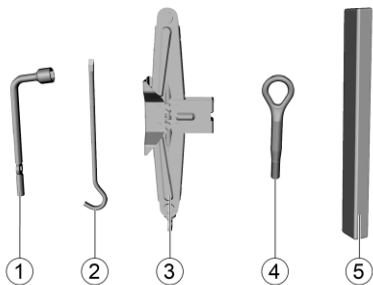

1. Llave de tuercas de rueda
2. Estribo de gato
3. Gato
4. Gancho para remolcar
5. Triángulo de Advertencia

No tenga a nadie debajo de un vehículo que esté soportado únicamente por un gato. Un elevador de vehículo es necesario si alguien desea revisar debajo del vehículo.

- Peso máx.: 1000 kg

- Peso de trabajo: 180–395 mm

## Ruedas y llantas

Las llantas originales garantizan una combinación óptima de comodidad de conducción, vida útil de la banda de rodamiento y desempeño.

### Precaución

Al reemplazar las ruedas y las llantas, asegúrese de utilizar ruedas y/o llantas de las especificaciones correctas. El uso de ruedas y/o neumáticos de otras especificaciones puede resultar en un funcionamiento anormal del ABS y otros componentes relevantes e incluso causar un choque.

Consulte con su distribuidor antes de reemplazar las llantas y/o ruedas originales.

No hacerlo puede causar lesiones personales y dañar el vehículo u otras propiedades.

## Mantenimiento de llantas y ruedas

Pasar sobre objetos afilados puede dañar las llantas y las ruedas.

Si tiene que pasar sobre estos objetos, desacelere. No toque la acera al estacionarse.

## Revisión regular de las llantas

Incluyendo daños en la apariencia, objetos extraños, pinchaduras, cortes, grietas, golpes en las paredes laterales, etc.

Revise la rueda respecto a daños.

Los defectos de las llantas, incluyendo los defectos anteriores pueden hacer que el vehículo pierda el control y provoque lesiones personales.

En caso de daños o desgaste anormal de una llanta o rueda, consulte a su distribuidor.

El vehículo está equipado con llantas radiales. General Motors sugiere reemplazar con llantas radiales del mismo tamaño, patrón, desgaste de la banda de rodamiento, temperatura y velocidad nominal.

El uso de llantas con un tamaño diferente a las llantas originales puede causar que la llanta y los componentes del vehículo interfieran entre sí, causando daños a la llanta y al vehículo.

Si el vehículo está equipado con un sistema de monitoreo de presión de llantas, el líquido de reparación de llantas para su reparación puede ocasionar la falla del sensor del sistema de monitoreo de presión de llantas. Visite a su distribuidor.

## Llantas para invierno

El uso de llantas de invierno mientras se conduce en carreteras heladas y con nieve puede mejorar la seguridad de conducción. Se sugiere reemplazar con llantas de invierno cuando la temperatura es inferior a 7 °C. Seleccione llantas de invierno con estructura radial y use dichas llantas de invierno en las cuatro ruedas. Utilice la presión de llanta especificada. No conduzca el vehículo a una velocidad superior a la velocidad máxima especificada por el fabricante de la llanta. Se pueden usar llantas para todo clima, excepto llantas de invierno.

## Presión de llantas

La presión de las llantas debe cumplir con las disposiciones del manual para garantizar una combinación óptima de comodidad de conducción, seguridad y capacidad de conducción.

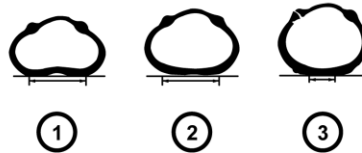

1. Baja presión
2. Presión cómoda
3. Exceso de presión de inflado

Consulte la etiqueta de información de carga de las llantas para conocer la presión correcta. La etiqueta está en la placa del umbral debajo de la puerta del lado del conductor. Durante un arranque en frío, compruebe la presión de las llantas con un manómetro preciso. Después de verificar la presión de las llantas, apriete la tapa del núcleo de la válvula.

Asegúrese de verificar la presión de las llantas durante un arranque en frío. No debe utilizarse la lectura medida después de que la temperatura de la llanta haya aumentado. Las

llantas se calientan después de recorrer 1.6 km y no se enfriarán por completo dentro de las tres horas posteriores de detenerse.

Verifique la presión de las llantas cada vez que cargue combustible o al menos cada mes. La presión incorrecta de las llantas puede:

- Incrementar el desgaste de las llantas.
- Afecta la maniobrabilidad y seguridad del vehículo.
- Afectará la comodidad de conducción.
- Reduce la economía del combustible.

Una presión de la llanta excesivamente baja causará sobrecalentamiento de la llanta, lo que provocará daños internos y una banda de rodamiento en capas e incluso que la llanta revienta al conducir a alta velocidad. Incluso si la presión de la llanta se ajustó más tarde, conducir bajo una presión demasiado baja puede haber dañado la llanta.

Se prohíbe la sobrecarga del vehículo.

Asegúrese de mantener una presión de inflado adecuada de las llantas.

Asegúrese de verificar la presión de inflado de las llantas durante un arranque en frío (temperatura ambiente).

## Profundidad de la rodada

Verifique regularmente la profundidad de la banda de rodamiento de la llanta conforme el indicador de desgaste de la misma. La marca en la pared de la llanta indica la posición del indicador de desgaste de la banda de rodamiento.

Asegúrese de desechar las llantas desechadas de acuerdo con las normativas medioambientales locales.

### Precaución

No conduzca el vehículo en caso de desgaste o daño de las llantas. Las llantas desgastadas o dañadas pueden hacer que el vehículo se salga de control y provocar un accidente, lo que puede ocasionar lesiones personales y daños al vehículo u otros bienes.

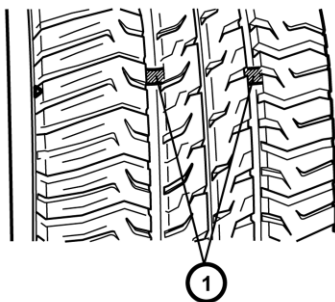

La llanta se debe reemplazar cuando aparezca el indicador de desgaste de la banda de rodamiento. Cuando la profundidad de la banda de rodamiento es igual o inferior a 1.6 mm debido al desgaste, el indicador de desgaste de la banda de rodamiento aparecerá entre las ranuras de la banda de rodamiento.

## Rotación de la llanta

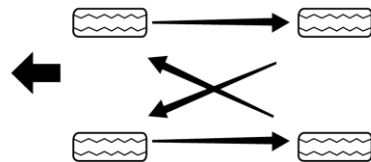

Las llantas delanteras y las llantas traseras tienen diferentes funciones y, por lo tanto, tienen diferentes niveles de desgaste.

Las llantas delanteras se desgastan más rápido que las llantas traseras. Para prolongar la vida útil de la llanta y evitar un desgaste desigual de la banda de rodamiento:

1. Revise y reemplace la llanta de acuerdo con los Manuales de mantenimiento y garantía según lo programado.
2. Mantenga una presión de llantas adecuada.
3. Revise las tuercas tornillos respecto a apriete.

Si el vehículo está equipado con un sistema de control de la presión de las llantas, después de rotar las llantas o cambiarlas, consulte a su distribuidor para volver a programar la presión de las llantas.

### Precaución

Puede ser peligroso usar ruedas o pernos y tuercas de las ruedas incorrectos en su vehículo. Eso podría afectar el frenado y el manejo del vehículo, provocar que las llantas pierdan aire y hacer que usted pierda el control del vehículo. Podría ocurrir un accidente en la que usted u otras personas resultaran lesionados. Use siempre la rueda y los pernos y las tuercas de la rueda correctos para remplazo.

## Cadenas para llantas

Las cadenas para llantas sólo se deben usar para emergencias o en áreas claramente definidas por la ley y deben instalarse en las ruedas de tracción. Tenga especial cuidado al conducir un vehículo equipado con cadenas para llantas. En comparación con las llantas sin cadenas para llantas, cuando las llantas tienen instaladas cadenas para llantas, la maniobrabilidad del

vehículo es deficiente y la cadena de la llanta puede dañar la llanta, la suspensión o la carrocería del vehículo. Por lo tanto, use cadenas para llantas de cables siempre que sea posible para asegurar suficiente espacio entre la llanta y otras partes en la carcasa de la rueda. Cuando utilice cadenas para llantas, lea atentamente las instrucciones de instalación y otras instrucciones relacionadas del fabricante de la cadena para llantas.

Después de la instalación de las cadenas para llantas, se sugiere conducir el vehículo a una velocidad menor a 30 km/h, o la velocidad limitada recomendada por el fabricante de la cadena para llantas (lo que resulte menor).

## Juego de reparación de llanta

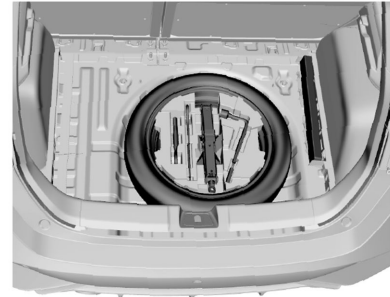

La llanta de refacción, el gato y las herramientas están debajo del compartimiento de equipaje y se pueden ver después de levantar el piso del compartimiento de equipaje. Las herramientas del vehículo incluyen un estribo para gato, una llave de tubo y un destornillador (si está equipado).

### Llanta de refacción

Aunque la llanta de refacción se infló, tendrá fugas después de un período de tiempo. La presión de inflado se debe verificar regularmente.



Consulte la etiqueta de información de carga de las llantas para conocer la presión de inflado correcta.

No use su llanta de refacción para otros vehículos. No mezcle sus llantas o ruedas de refacción con ruedas o llantas de otros vehículos, ya que no están balanceadas. Su llanta de refacción se debe colocar junto con su rueda.

#### Precaución

No use cadenas para llantas en llantas de repuesto. Es posible que no sean adecuados para llantas de repuesto y pueden dañar su vehículo.

## Cambio de llanta

### Precaución de seguridad de reemplazo de llantas:

1. Luz de advertencia de peligro encendida.
2. Salga de la carretera a un lugar seguro y permanezca alejado del tráfico.

3. Estacione el vehículo en una superficie plana y dura donde el vehículo no se deslice. Saque el triángulo de advertencia y colóquelo en una posición adecuada detrás del vehículo.
4. Apague el motor y retire la llave.
5. Coloque la palanca de cambios a la 1 (primera) velocidad o R (reversa) y apriete el freno de estacionamiento.
6. Todos los pasajeros deben salir del vehículo y permanecer en un lugar seguro.
7. Asegure que la llanta está en diagonal a la llanta que necesita ser reemplazada por cuñas, bloques o piedras.

No cumplir estas precauciones de seguridad puede hacer que su vehículo se salga del gato, provocando lesiones serias.

### Retire la llantas de refacción.

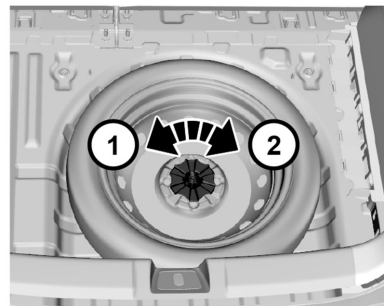

1. Abra la puerta trasera y retire el piso del compartimento de equipaje. El gancho del piso se puede colgar en la bisagra del lado derecho de la puerta trasera.
2. Retire el soporte de la herramienta en la llanta de refacción.
3. Gire la tuerca de mariposa en el centro de la llanta de refacción en sentido contrario a las manecillas del reloj para retirarla, y después colóquela adecuadamente.

4. Retire la llantas de refacción. Coloque la llanta de refacción en la parte inferior del vehículo cerca de la rueda que se va a reemplazar para evitar que el vehículo caiga repentinamente.

No retire ninguna tuerca antes de levantar las ruedas del suelo.

### Reemplazo de llantas

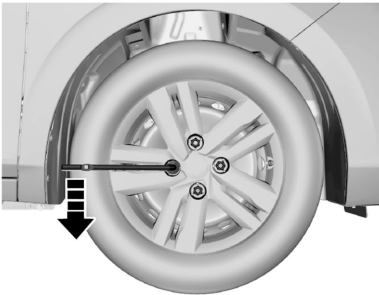

1. Use una llave de casquillo para destornillar la tuerca de la rueda una vuelta.

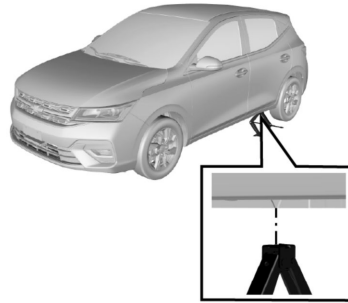

2. Como se muestra en la figura, las bridas en la parte inferior del lado del vehículo tienen marcas triangulares en los lados delantero y trasero, que representan la posición del punto de elevación.
3. Coloque el gato justo debajo de la marca de triángulo más cercana a la llanta que se necesita reemplazar. Alinee la ranura en la cabeza del gato con el pliegue del borde.

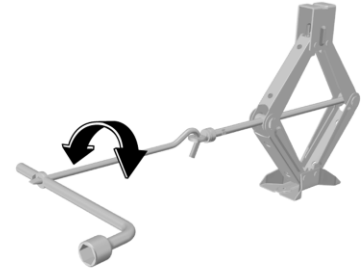

4. Conecte la llave para tuerca de la rueda y el estribo del gato al gato como se muestra.



5. Gire el estribo del gato en sentido de las manecillas del reloj para permitir que el gato suba lentamente y asegúrese que la cabeza del gato esté firmemente presionada en la posición de elevación.  
No intente levantar el vehículo antes de colocar el gato en una posición adecuada. El gato debe estar firmemente sujeto entre el vehículo y el suelo.
6. Después de asegurarse que el gato esté en la posición correcta, continúe girando la llave de casquillo hasta que la llanta esté a unos 3 cm del suelo.
7. Gire en sentido contrario a las manecillas del reloj para retirar completamente la tuerca de la rueda.
8. Retire la rueda que va a reemplazar.
9. Instale la llanta de refacción en el cubo de la rueda.
10. Instale todas las tuercas de la rueda y apriételas inicialmente.
11. Gire el estribo del gato en sentido contrario a las manecillas del reloj para bajar el vehículo al suelo de manera estable.

Cuando el gato hidráulico levante el vehículo, asegúrese que el gato hidráulico esté colocado adecuadamente (no colocado sobre una superficie resbaladiza).

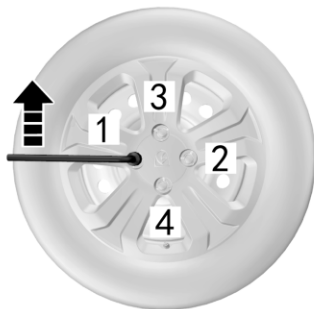

12. Apriete la tuerca de la rueda de acuerdo a la secuencia 1-2-3-4 anterior. El valor de apriete es de 90–100 Nm para la rueda de hierro y 100–130 Nm para la rueda de aleación de aluminio.
13. Coloque la llanta desinflada en el lugar de almacenamiento de la llanta de refacción y asegúrela adecuadamente.
14. Vuelva a colocar las herramientas en el juego de herramientas y asegúrelas.

### Precaución

Nunca utilice aceite o grasa en las tuercas de las ruedas.

Siempre use las tuercas de rueda correctas.

Lleve su vehículo lo más pronto posible con su distribuidor para que le ajusten las tuercas de la llanta acuerdo a las especificaciones.

Si se ajustan de forma incorrecta, las tuercas pueden aflojarse.

### Precaución

El uso de las tuercas incorrectas o apretar las tuercas de manera inadecuada puede provocar que la rueda se afloje o, incluso, que se salga. Esto podría dar como resultado una colisión. Asegúrese de usar las tuercas de rueda correctas. Si necesita reemplazarlas, asegúrese de obtener tuercas de rueda originales nuevas. Deténgase en algún lugar tan pronto como sea posible y apriete las tuercas con un torquímetro a la especificación de apriete adecuada.

(Continúa)

**Precaución (Continúa)**

Vea "Capacidades y especificaciones" en el Índice para obtener la especificación de torque de la tuerca de la rueda.

**Precaución**

Cuando utilice el gato, el vehículo se puede poner inestable y moverse, dañando el vehículo y causando lesiones personales.

- Utilice el gato incluido en la posición correcta de elevación.
- Cuando instale el gato para elevar el vehículo, debe estar perpendicular al piso.
- No se ponga debajo de un vehículo elevado con gato.
- No arranque el vehículo mientras esté levantado.
- Antes de levantar el vehículo con el gato, pida que todos los pasajeros salgan del vehículo y llévelos a una distancia segura del vehículo y del tráfico.

(Continúa)

**Precaución (Continúa)**

- Use el gato sólo para cambiar ruedas.
- No eleve el vehículo con el gato en una superficie inclinada o resbalosa.
- Utilice la posición de elevación más cercana a la rueda que requiera cambio.
- Bloquee la rueda diagonalmente opuesta a la rueda a cambiar.
- Antes de levantar, asegúrese que el freno de estacionamiento esté activado y que la palanca de cambios esté en 1 (Primera) o R (Reversa).
- No levante el vehículo y cambie la rueda cerca de tráfico.

No coloque gatos ni herramientas en el compartimiento de pasajeros. En el caso de una parada de emergencia o colisión, el equipo no fijado puede volar en el vehículo y dañar al pasajero.

Cuando la condición de levantamiento del vehículo sea insatisfactoria o si no tiene la confianza de completar este trabajo con seguridad, consulte a su distribuidor.

**Precaución**

Es peligroso meterse debajo de un vehículo elevado con un gato. Si el vehículo se resbala del gato usted podría sufrir lesiones graves o incluso podría perder la vida. Nunca se meta debajo de un vehículo que esté soportado únicamente por un gato.

**Arranque con cables pasacorrente**

El vehículo con una batería baja se puede arrancar utilizando la batería de otros vehículos por medio de un arranque con cables.

Si la batería está descargada, consulte a su distribuidor, a menos que pueda confirmar que tiene suficiente conocimiento eléctrico para poder completar este trabajo de manera segura.

**Preparación antes de arranque con cables**

1. Jale hacia arriba el freno de estacionamiento.
2. Asegúrese que la palanca de cambios esté en la posición N (Neutral) o P (Estacionamiento).

## 3. Apague todos los accesorios eléctricos.

Apague el sistema de audio antes de arrancar el vehículo con arranque con cables pasacorriente. De lo contrario, el sistema de audio se dañará.

Apague los dispositivos eléctricos innecesarios cuando el vehículo esté funcionando a baja velocidad durante periodos prolongados de tiempo.

**Precaución**

Las baterías conllevan un riesgo de explosión. Es posible que el ácido de la batería lo queme, y un corto circuito puede provocar lesiones personales y daños a su vehículo.

- Mantenga las baterías alejadas de las llamas y chispas.
- No se apoye en la batería al arrancar con cables pasacorriente el vehículo.
- No permita que las terminales de cable entren en contacto entre sí.
- Proteja sus ojos cuando trabaje cerca de las baterías.

(Continúa)

**Precaución (Continúa)**

- No permita que el ácido de la batería entre en contacto con los ojos y la piel, las telas y las superficies pintadas.
- Asegúrese que la batería que se va a utilizar para el arranque con cables pasacorriente tenga el mismo voltaje nominal que la batería descargada.
- No desconecte la batería descargada del vehículo.

El incumplimiento de las precauciones anteriores o las instrucciones a continuación pueden provocar una explosión de la batería, quemaduras por el ácido de la batería o corto circuitos. Esto puede causar daños a los sistemas eléctricos de ambos vehículos y provocar lesiones graves a las personas.

**Advertencia**

Siempre enrute los cables para pasar corriente de manera que no puedan enredarse en partes móviles en el compartimento del motor.

De otra forma puede dañar el vehículo y causar lesiones serias.

**Precaución**

No arranque el vehículo empujando o arrastrando. Si lo hace, puede dañar el convertidor catalítico, la transmisión o incluso causar lesiones personales.

**Conexión del cable pasacorriente**

Cuando arranque un vehículo con cables, conecte el cable pasacorriente en el siguiente orden:

1. Sujete un extremo del primer cable de puente a la terminal positiva de la batería energizada. (Hay una marca "+" en el alojamiento de la batería o en la terminal)

2. Sujete el otro extremo del cable de puente a la terminal positiva de la batería descargada. (Hay una marca "+" en la terminal)
3. Sujete un extremo del segundo cable de puente a la terminal negativa de la batería energizada. (Hay una marca "-" en el alojamiento de la batería o en la terminal)
4. Seleccione el contacto de tierra lejos de la batería en el vehículo sin energía, como los pernos de acero del soporte del motor. Conecte el otro extremo del segundo cable al contacto de tierra.
5. Mientras se inicia el arranque, encienda el motor del vehículo que proporciona la fuente de alimentación de arranque. Intente arrancar el motor del vehículo que no tiene electricidad dentro de un minuto, y no gire la llave de ignición más de cinco segundos cada vez. Después de arrancar, mantenga la velocidad de rotación en 2000 rpm durante varios minutos.
6. Retire el cable de puente con cuidado en orden inverso, primero retire el cable negativo y luego el cable positivo.

No utilice la batería como fuente de alimentación para otros aparatos durante mucho tiempo. De lo contrario, es fácil hacer que la batería pierda electricidad e incluso puede provocar accidentes de seguridad.

### Advertencia

La última conexión al vehículo a cargar NO se debe hacer a la terminal negativa (-) de la batería.

Conecte la abrazadera para esta última conexión a un soporte de acero atornillado al bloque del motor.

Esta última conexión debe estar lo más lejos de la batería que sea posible.

El conectar el cable a la terminal negativa de la batería descargada podría resultar en un arco y posiblemente en una explosión de la batería.

Esto puede resultar en lesiones personales o daños al vehículo.

## Remolque del vehículo

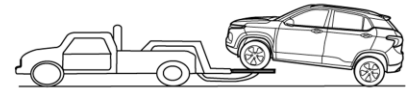

Si es necesario remolcar el vehículo, consulte con su distribuidor o con un servicio de remolque profesional.

No remolque el vehículo con equipos de tipo de cadena de elevación. Debe utilizar placas o equipos de elevación de ruedas.

### Precaución

- Nunca permita que los pasajeros se sienten en el vehículo remolcado.

(Continúa)

**Precaución (Continúa)**

- Nunca permita que la velocidad de remolque exceda la velocidad de seguridad o el límite de velocidad establecido.
- Nunca use partes dañadas que no estén completamente aseguradas firmemente al vehículo a remolcar. El incumplimiento de las precauciones anteriores podría provocar lesiones personales.

**Tracción del vehículo con elevador de ruedas**

1. Encienda las luces intermitentes de emergencia.
2. Gire la ignición a la posición ACC (accesorios).
3. La transmisión debe estar en neutral.
4. Libere el freno de estacionamiento.
5. Las ruedas delanteras deben estar fuera del suelo al remolcar.

**Tracción del vehículo con remolque de plataforma**

Al remolcar el vehículo con un remolque de plataforma, apague la ignición y verifique que el vehículo esté firmemente sujeto al remolque.

Si debe remolcar al vehículo desde la parte trasera, utilice un dispositivo de tracción que soporte las ruedas debajo de las ruedas delanteras. Las ruedas delanteras no deben estar en el suelo cuando el vehículo es remolcado desde la parte trasera. De lo contrario, puede causar graves daños a la transmisión del vehículo.

**Remolque de emergencia**

Si no hay un tractor disponible en caso de emergencia, puede asegurar la cuerda en el gancho de remolque delantero debajo

del vehículo para el remolque temporal del vehículo. Cuando el vehículo es remolcado a través del gancho de remolque delantero, sólo se puede usar una cuerda de tracción. No utilice una barra de remolque rígida.

Independientemente de la transmisión manual o automática, coloque la velocidad neutral (N) y suelte el freno de mano cuando remolque el vehículo.

**Notas sobre tracción del modelo CVT**

Al remolcar vehículos CVT, el motor se debe mantener en el estado de arranque, la velocidad de remolque de la velocidad neutral (N) debe ser menor a 10 km/h, y la distancia de remolque debe ser menor a 1.5 km. No use el pedal del acelerador durante la tracción y evite el frenado de emergencia.

Si la transmisión automática está defectuosa, es posible que la velocidad neutral (N) no se pueda colocar. En este caso, si se requiere tracción del vehículo, primero se deben quitar los ejes de transmisión de las dos ruedas delanteras; de lo contrario, la transmisión puede resultar dañada.

Desbloquee la palanca retirando la tapa de la palanca y cubra y empuje el seguro de la palanca para liberar la velocidad.

Visite a su distribuidor.

### Gancho de remolque delantero

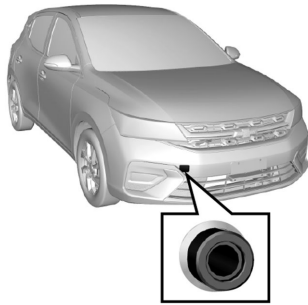

El gancho de remolque delantero tiene una cubierta de orificio en el lado derecho de la defensa, y el orificio de fijación para instalar el gancho de remolque se puede ver abriendo la cubierta del orificio. Coloque el gancho de remolque en la bolsa de herramientas del compartimiento de equipaje. Saque el gancho de remolque e instálelo en el orificio de fijación. Gire el gancho de remolque en sentido de las manecillas del reloj para apretarlo completamente e inserte una llave de casquillo en el orificio del gancho para

ayudar a apretar. Asegúrese que el gancho de remolque esté instalado firmemente antes de remolcar el vehículo.

Al remolcar el vehículo, el conductor debe controlar la dirección y el frenado en el vehículo.

Después de remolcar, retire la cuerda y el gancho de remolque, cierre la cubierta del orificio y vuelva a colocar el gancho de remolque en la caja de herramientas.

El vehículo puede sufrir daños cuando es remolcado por cuerdas. Para reducir el daño:

- El gancho de remolque se debe utilizar cuando otros dispositivos de tracción no están disponibles.
- El vehículo se debe remolcar desde la parte delantera solamente.
- Mantenga la cuerda de tracción fuera de contacto con la defensa.
- Asegúrese que ambos extremos de la cuerda de tracción estén firmemente asegurados en el gancho de remolque.
- Jale la cuerda de tracción para su inspección.
- Maneje el vehículo a baja velocidad y evite giros bruscos.

El vehículo puede salirse de control cuando es remolcado por cuerdas. Para reducir el daño.

- La distancia de remolque no debe ser demasiado larga, y el vehículo debe remolcarse a baja velocidad.
- No remolque el vehículo si la rueda, la transmisión, el eje, la dirección o el freno están dañados.
- No retire la llave de la ignición. De lo contrario, la dirección se bloqueará para que el vehículo no pueda girar.

La velocidad de remolque no debe exceder 30 km/h, y la distancia de remolque no debe exceder 40 km.

Cuando se requiera remolque a larga distancia, se sugiere consultar a su distribuidor o a una compañía de servicio de remolque profesional para obtener ayuda.

## Cuidado Apariencia

### Cuidado exterior

#### Lavado de vehículos

La mejor manera de dar mantenimiento a la pintura de acabado de los vehículos es lavarlos regularmente y mantenerlos limpios.



- Estacione el vehículo en un lugar donde no esté expuesto directamente a la luz solar.
- Lave el vehículo con el jabón neutro líquido especificado y agua fría o tibia.
- Asegúrese de retirar el jabón líquido y el agente de limpieza de la superficie con un chorro de agua.

Los vehículos de General Motors están diseñados para funcionar en condiciones ambientales normales y factores naturales.

No use detergente para lavar platos para lavar el vehículo. El detergente para lavar platos puede quitar la pintura y la cera.

Evite la presión excesiva de lavado del vehículo. El agua puede entrar en el vehículo y dañar el interior.

### **Pulido y encerado**

El pulido regular puede eliminar residuos de la superficie del vehículo. Después del pulido, use cera de alta calidad para su protección.

No limpie ni pula la moldura de aluminio con un agente de pulido para automóviles o cromo, vapor o líquidos de jabón alcalinos.

Estas sustancias son abrasivas y pueden dañar las molduras y las ruedas.

### **Protección de partes de metal brillante exterior**

Limpie las molduras de metal brillante con regularidad. Por lo general se lava con agua. Al encerar el vehículo, encere también estas partes metálicas brillantes.

### **Limpieza de ruedas de aluminio y cubierta de moldura de la rueda**

Para mantener el aspecto original de la rueda y la cubierta de moldura de la rueda (si hubiese), no permita que acumulen polvo o polvo de frenos.

Limpie rueda/cubierta de moldura de rueda regularmente. No utilice productos de limpieza abrasivos ni cepillos que puedan dañar la pintura de acabado.

No utilice agentes de limpieza abrasivos ni cepillos para limpiar las ruedas de aluminio o las cubiertas de moldura de las ruedas.

### **Limpieza exterior del parabrisas delantero**

Las ceras u otros materiales en el parabrisas delantero y la hoja pueden hacer que la hoja se agite cuando funciona. Además, tales materias extrañas no son propicias para mantener limpio el parabrisas delantero. Limpie el exterior del parabrisas delantero regularmente con un agente de limpieza no abrasivo.

El agua no forma gotas de agua en el parabrisas delantero limpio.

Las calcomanías afectarán el descongelador del parabrisas trasero. No pegue calcomanías en el lado interior del parabrisas trasero. De lo contrario, afectará la visión del conductor.

### **Prevención de corrosión**

Los vehículos de General Motors están diseñados para tener capacidades anticorrosivas. El uso de materiales especiales y pintura protectora en la mayoría de las partes del vehículo ayuda a mantener una apariencia, resistencia y confiabilidad satisfactorias.

Aunque las superficies de ciertas partes dentro del compartimiento del motor o de la parte inferior de la carrocería pueden oxidarse, la confiabilidad o el desempeño de estas partes no se verá afectado.

### **Daño de la placa de metal**

Si se necesita reparar o reemplazar la carrocería, asegúrese que el taller de reparaciones use los materiales anticorrosivos adecuados para restaurar el desempeño de la protección anticorrosiva.

### Deposición de materia extraña

Las siguientes sustancias pueden dañar la superficie de la pintura:

- Cloruro de calcio y otras sales
- Agente de derretimiento de hielo
- Aceite y asfalto de superficie del camino
- Savia
- Excremento de aves
- Polvo industrial

Retire las sustancias nocivas del vehículo a tiempo. Si los residuos no se pueden eliminar con jabón líquido, se puede usar un agente de limpieza especial.

### Daño de pintura de acabado

Repare los raspones de grava, grietas o raspones profundos en la pintura de acabado tan pronto como sea posible. El metal expuesto es propenso a la corrosión. Se pueden usar productos de secado rápido para reparar pequeñas grietas y raspones. Talleres de reparación de carrocería y pintura pueden completar reparaciones a gran escala.

Sólo se pueden usar agentes de limpieza seguros que sean inocuos para la superficie de la pintura.

Otros agentes de limpieza pueden dañar la pintura de forma permanente.

### Mantenimiento de la carrocería

Las sustancias corrosivas que se usan para derretir el hielo y la nieve y prevenir el polvo pueden acumularse en la parte inferior de la carrocería. Si no se eliminan estas sustancias, se acelerará la corrosión y la oxidación.

Enjuague la parte inferior de la carrocería con agua limpia regularmente. Limpie la parte donde el lodo es propenso a acumularse con cuidado. Afloje la suciedad acumulada en el área cerrada antes de enjuagar con agua.

Cuando sea necesario, consulte a su distribuidor para obtener servicio.

### Cuidado interior

#### Agente de limpieza

Deben observarse las sugerencias del fabricante al usar productos de limpieza u otros productos químicos dentro o fuera del vehículo.

No utilice un agente de limpieza peligroso al limpiar el interior y exterior del vehículo. Por ejemplo:

- Acetona

- Diluyente de pintura
- Agente reductor de esmalte de porcelana
- Quitaesmalte

Al limpiar el interior y exterior del vehículo, los siguientes productos de limpieza están prohibidos a menos que se incluyan instrucciones especiales para limpiar las manchas en los consejos de limpieza de tela:

- Detergente de ropa
- Polvo de blanquear
- Agente reductor

#### Precaución

Mucho agentes de limpieza pueden ser dañinos o inflamables o pueden provocar lesiones y también dañar su vehículo. Así que cuando se limpien las partes con acabado, no utilice solventes volátiles tales como acetona, solventes de pintura, blanqueadores, o agentes reductores. Nunca utilice gasolina para limpiar.

No utilice los siguientes materiales para la limpieza:

- Tetracloruro de carbono

- Gasolina
- Benceno
- Nafta

Al usar cualquier agente de limpieza u otros productos químicos dentro del vehículo, abra las puertas para una ventilación adecuada.

Para evitar el cambio permanente del color de las molduras interiores de colores claros, no permita que las telas fáciles de decolorar entren en contacto con el forro del asiento a menos que ambos materiales estén completamente secos. Las telas con materiales fáciles de decolorar son:

- Ropa casual
- Mezcilla teñida
- Piel
- Periódicos y papel decorativo

### Precaución

Evite la exposición prolongada a los vapores de limpiadores y otros productos químicos. Estos vapores son peligrosos y dañinos para la salud, especialmente en espacios restringidos y con poca ventilación.

Limpie el interior y exterior del vehículo con métodos y materiales de limpieza adecuados.

Use una aspiradora o un cepillo de barandilla para eliminar el polvo y la suciedad que se acumulan en la tela dentro del vehículo con frecuencia.

Limpie las molduras de vinyl, plástico y piel regularmente con una tela limpia y húmeda.

Elimine el polvo, puntos o las manchas en las molduras con un agente de limpieza adecuado.

Limpie las moldura interiores del vehículo con métodos y materiales de limpieza adecuados. De lo contrario, producirá manchas de agua, marcas de agua y manchas permanentes, especialmente durante el primer lavado. Estas sustancias dañarán permanentemente el vehículo.

### Mantenimiento del cinturón de seguridad

Mantenga los cinturones de seguridad limpios y secos. Evite que los cinturones de seguridad se contaminen con agentes de pulido, aceites y productos químicos, especialmente líquido de la batería, polvo blanqueador o tinte. Estos contaminantes reducirán la resistencia del material del cinturón de seguridad. Revise todas las partes del cinturón de seguridad regularmente.

Reemplace cualquier cinturón de seguridad o parte del asiento dañado inmediatamente.

El cinturón de seguridad o las partes relacionadas que se estiran durante un accidente deben reemplazarse, incluso si el daño no es evidente o no es visible. El cinturón de seguridad para reemplazo debe ser nuevo.

General Motors sugiere reemplazar todo el ensamble del cinturón de seguridad después de un choque. No es necesario reemplazar el cinturón de seguridad después de que su distribuidor haya comprobado que no presenta daños y que está normal.

El cinturón de seguridad debe mantenerse en buenas condiciones de operación para mantener su operación normal.

### Superficie de vidrio

Asegúrese que el vidrio de la ventana esté limpio, lo que ayuda a reducir el brillo y mejora la visión.

## Servicio y mantenimiento

### Información general

Mantenimiento ..... 147

### Programa de mantenimiento

Programa de mantenimiento ..... 147

### Inspección de vehículo de múltiples puntos (MPVI)

Inspección de vehículo de múltiples puntos (MPVI) ..... 149

### Revisiones y servicios del propietario

Servicio y verificaciones propietario ..... 150

### Líquidos, lubricantes y partes recomendadas

Líquidos y lubricantes recomendados ..... 152

## Información general

### Mantenimiento

El mantenimiento adecuado del vehículo no sólo mantendrá su vehículo en buenas condiciones de operación, sino que también será beneficioso para la protección del medio ambiente. Para proteger el medio ambiente y mantener en buenas condiciones, realice el mantenimiento del vehículo correctamente.

Todos los asuntos estipulados en este sistema se aplican a los vehículos en el período de garantía y son sólo para recomendación o referencia para vehículos fuera del período de garantía.

1. El servicio de mantenimiento proporcionado debe ser realizado por su distribuidor. Una vez finalizado el mantenimiento, su distribuidor debe completar el "Formulario de registro de mantenimiento" y debe firmarlo después de la confirmación.
2. Los problemas de calidad encontrados durante el mantenimiento deben manejarse de acuerdo con las disposiciones del servicio de garantía.

3. El Programa de mantenimiento estipula el tiempo y el kilometraje para cada servicio de mantenimiento. El mantenimiento debe mantenerse en el distribuidor dentro del período de garantía de acuerdo con el límite de tiempo especificado en el Programa de mantenimiento. Después del periodo de garantía máximo, se sugiere visitar a su distribuidor para el mantenimiento adecuado de acuerdo con el intervalo de tiempo y kilometraje especificado en el Programa de mantenimiento, o con anticipación, conforme corresponda.

## Programa de mantenimiento

### Rotación de llantas y servicios requeridos cada 12 000 km (7,500 mi) o cada 12 meses, lo que ocurra primero

Las llantas se rotan para lograr un desgaste más uniforme para todas las llantas. La primera rotación es la más importante.

En cualquier momento que se observe desgaste inusual, rote las llantas lo antes posible, revise la presión de inflado adecuada de la llanta o revise respecto a llantas o ruedas dañadas. Si continúa el desgaste inusual después de la rotación, revise la alineación de la rueda.

- Realice una inspección de vehículo de múltiples puntos. Consulte *Inspección de vehículo de múltiples puntos (MPVI)* ⇨ 149.
- Lubrique los componentes de la carrocería. Consulte *Cuidado exterior* ⇨ 143.

### Servicios requeridos

**Primer servicio a los 6 000 km (3,750 mi) o seis meses. Los servicios subsiguientes deben ocurrir cada 12 000 km (7,500 mi) o 12 meses, lo que suceda primero.**

- Cambie el aceite del motor y el filtro Use Dexos 1 Gen 3.  
Bajo condiciones severas\*, reemplace el aceite y filtro del motor cada 6 000 km o seis meses, lo que suceda primero. Para detalles adicionales, consulte *Aceite del motor* ⇨ 118.

**Primer servicio a los 6 000 km (3,750 mi) y servicios posteriores cada 24 000 km (15,000 mi).**

- Reemplace el aceite de transmisión manual (si está equipado).

### Cada 12,000 km (7,500 millas)

- Reemplace el filtro de aire del motor  
Consulte *Depurador/filtro de aire motor* ⇨ 120.

**Primer servicio a los 12 000 km (7,500 mi) y servicios posteriores cada 24 000 km (15,000 mi)**

- Reemplace las bujías.

### Cada 60 000 km (37,000 millas)

- Reemplace el fluido de la transmisión CVT (si está equipado).

### Cada 240,000 km (150,000 millas)

- Drene y llene el sistema de enfriamiento del motor. O cada seis años, lo que suceda primero. Consulte *Refrigerante del motor* ⇨ 120. Reemplace con una mezcla 50/50 de agua potable limpia y refrigerante DEX-COOL, de acuerdo con el programa de mantenimiento. Cuando sea necesario rellene ÚNICAMENTE una mezcla 50/50 de agua potable limpia y DEX-COOL. La falla en usar el refrigerante recomendado puede resultar en daño al sistema de enfriamiento del motor y el vehículo, que no estaría cubierto por la garantía del vehículo.

### Revisiones y servicios del propietario

#### Cada tres años

- Reemplace el líquido de frenos. Use DOT 4.

#### \*Condiciones severas que requieren mantenimiento más frecuente

- Conduce el vehículo 10 km o menos; el motor opera en marcha en vacío más de 30% del tiempo total de su recorrido.
- Condiciones todo terreno o de camino irregular o bajo condiciones climatológicas extremas (alta contaminación, arena, lodo, diferencia en altitud).
- Cuando arranque en frío su vehículo, conduce y realiza frenado frecuente (vehículos públicos, de servicios, militares o taxis comerciales, ambulancias, vehículos de policía y de rescate de emergencia, vehículos civiles tales como camionetas pickup de servicio ligero, SUV y vehículos de pasajeros que se utilicen en aplicaciones militares, vehículos comerciales de alto uso como vehículos de entrega, vehículos de patrulla de seguridad privada o cualquier vehículo que opere en una base de 24 horas, etc.).

- Cuando el vehículo se conduce a temperaturas extremas inferiores a 0 °C o superiores a 35 °C.
- Cuando el vehículo se conduce en altas velocidades continuas (80% o más de la velocidad máxima del vehículo) durante 2 horas.

## Inspección de vehículo de múltiples puntos (MPVI)

Una inspección de vehículo de múltiples puntos (MPVI) realizada por un técnico del distribuidor GM es una evaluación de mantenimiento de su vehículo. El beneficio de la MPVI es identificar e informar al cliente sobre los elementos del servicio que requieren atención inmediata y aquellos que pueden requerir atención en el futuro.

El técnico realizará las siguientes verificaciones en su vehículo. Para obtener una lista completa de verificaciones, inspecciones y servicios, consulte a su distribuidor.

Es posible que algunos elementos no se apliquen a su vehículo y/o región.

### Diagnósticos

- OnStar activo, si está equipado

- Historial de servicio/revisión de llamados a revisión

### Aceite y filtro de motor

- Aceite del motor
- Monitor de vida del aceite
  - Reinicie el monitor de vida del aceite.

### Luces exteriores

- Inspección visual

### Parabrisas y limpiadores

- Inspección visual

### Batería

- Inspección visual de la batería
- Resultados de prueba de batería
- Cables y conexiones de batería

### Sistemas, fluidos, e inspección de fugas visibles

- Aceite del motor
- Transmisión
- Eje de impulso

- Caja de transferencia
- Sistema de enfriamiento del motor
- Dirección asistida, si está equipado
- Sistema de combustible
- Líquido de lavado del parabrisas

### Inspección de llantas

- Presión de llantas, profundidad de dibujo, y desgaste
- Rotación, si es aplicable
- Verificación de alineación, opcional
- Restablecimiento de monitor de presión de llantas
- Compruebe la fecha de caducidad del sellador de llantas, si aplica
- Verificación de llanta de repuesto, si está equipado

### Frenos

- Verificación de sistema de frenos

### Inspecciones visibles y funcionales

- Componentes de cinturón de seguridad
- Sistema de escape

- Pedal del acelerador
- Filtro de aire de compartimiento de pasajeros, si está equipado
- Filtro de aceite del motor
- Mangueras
- Bandas
- Amortiguadores y suspensión
- Componentes de dirección
- Fundas de eje o eje de impulso y juntas en U
- Puntales de elevación de compartimiento, si está equipado
- Tapetes asegurados, sin interferencia con pedales
- Claxon
- Bloqueo de ignición, si está equipado
- Interruptor de motor de arranque
- Sistema de control de evaporaciones

### Lubricar

- Componentes de chasis

## Revisiones y servicios del propietario

### Servicio y verificaciones propietario

Verifique el interior, el exterior y el compartimiento del motor con regularidad para mantener el vehículo seguro y confiable.

#### Exterior

##### Llanta

- Infle las llantas correctamente. Consulte *Ruedas y llantas* ⇨ 132
- No hay grietas en la pared o en la banda de rodamiento de la llanta.
- No hay materia extraña en el patrón de la banda de rodamiento.

##### Luz

- Incluye todas las luces de conducción, faros, luces traseras, luces direccionales, luces de freno y luces antiniebla.

#### Tanque de aceite

- Verifique si el nivel de los contenedores de líquido debajo del cofre del motor es adecuado.

#### Limpiaparabrisas

- Revise el estado de los brazos y hojas del limpiador.

#### Interior

##### Dirección

- Revise si el volante está demasiado suelto (viaje libre).

##### Freno de estacionamiento

- Asegúrese que el recorrido de la palanca del freno de estacionamiento sea apropiado.

##### Tablero de instrumentos

- Revise si todos los instrumentos, botones de control y luces de advertencia funcionan normalmente.

##### Espejo retrovisor

- Asegúrese que la superficie reflectante del espejo retrovisor esté en buen estado y limpia.

- Revise si todos los espejos retrovisores se pueden volver a ajustar.

**Control**

- Revise el pedal del freno y el pedal del embrague respecto al recorrido apropiado.



## Líquidos, lubricantes y partes recomendadas

### Líquidos y lubricantes recomendados

Nombre	Marca comercial	Capacidad (L)			
		LZW7157EBYA	LZW7157EGYA	LZW7157EBYB	LZW7157EGYB
Motor de gasolina	Motor de gasolina RON 92 y mayor	45	45	45	45
Aceite lubricante de motor <sup>1</sup>	DEXOS 1 Gen 3, 5W-30	3.5	3.5	3.5	3.5
Aceite de transmisión manual	SAE 75W/80	1.8± 0.1	-	1.8± 0.1	-
Refrigerante	DEX-COOL con mezcla de 50/50	6.5–7.0	6.5–7.0	6.5–7.0	6.5–7.0
Líquido de frenos (incluyendo fluido de embrague hidráulico)	DOT4	0.65± 0.1	0.65± 0.1	0.65± 0.1	0.65± 0.1
Refrigerante de A/C	HFC-134a	510±20g	510±20g	510±20g	510±20g

Nombre	Marca comercial	Capacidad (L)			
		LZW7157EBYA	LZW7157EGYA	LZW7157EBYB	LZW7157EGYB
Aceite CVT <sup>1</sup>	Shell SL2100	-	4 (reemplazo de servicio) / 7.5±0.3 (volumen total)	-	4 (reemplazo de servicio) / 7.5±0.3 (volumen total)

<sup>1</sup>Todas las capacidades son aproximadas. Al agregar, cerciórese de llenar al nivel aproximado, conforme a las recomendaciones de este manual. Revise el nivel de líquido después de llenarlo.

## Datos técnicos

### Identificación del Vehículo

Número de identificación del vehículo (NIV) .....	154
Identificación del motor .....	155

### Datos del vehículo

Datos del vehículo .....	156
Ruta banda del motor .....	163

## Identificación del Vehículo

### Número de identificación del vehículo (NIV)

Hay cuatro marcas de NIV usadas comúnmente en el vehículo.

#### NIV en tablero de instrumentos

LZW\*\*\*\*\*

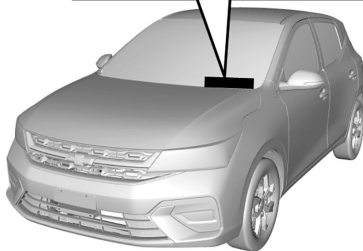

Es la marca de identificación legal del vehículo. El NIV se encuentra en la esquina delantera del tablero de instrumentos en el lado del conductor. Se puede ver desde el exterior a través del parabrisas delantero.

## Placa de identificación de vehículo

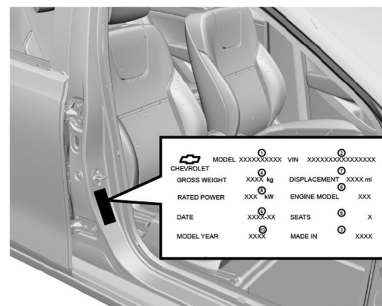

Esta placa está ubicada en el marco de la puerta lateral delantera.

### Etiqueta de NIV debajo de puerta trasera

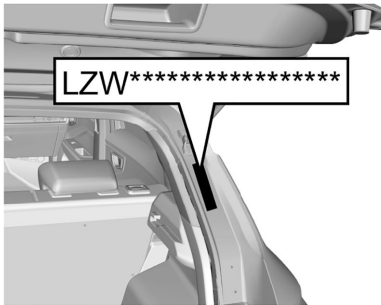

Abra la puerta trasera, y se puede ver que la etiqueta está debajo del soporte del puntal de la puerta trasera en el lado derecho.

### Identificación del motor

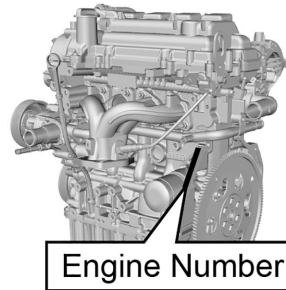

Ubicado en el bloque del cilindro del motor cerca del volante de inercia.

## Datos del vehículo

### Parámetros principales de desempeño de motor

Item	Unidad	Parámetro Modelo de motor: LAR LZW7157EBYA	Parámetro Modelo de motor: LAR LZW7157EGYA	Parámetro Modelo de motor: LAR LZW7157EBYB	Parámetro Modelo de motor: LAR LZW7157EGYB
		Modelo de transmisión: F616A7, SH15M6D16	Modelo de transmisión: CTF25D	Modelo de transmisión: F616A7, SH15 M6D16	Modelo de transmisión: CTF25D
Tipo de motor	-	Cuatro tiempos, enfriado por agua, en línea, 16 válvulas, árbol de levas superior doble, transmisión de cadena de distribución, aspirado naturalmente, inyección de gasolina controlada electrónicamente e ignición controlada electrónicamente con DVCP (fase de leva variable doble).	Cuatro tiempos, enfriado por agua, en línea, 16 válvulas, árbol de levas superior doble, transmisión de cadena de distribución, aspirado naturalmente, inyección de gasolina controlada electrónicamente e ignición controlada electrónicamente con DVCP (fase de leva variable doble).	Cuatro tiempos, enfriado por agua, en línea, 16 válvulas, árbol de levas superior doble, transmisión de cadena de distribución, aspirado naturalmente, inyección de gasolina controlada electrónicamente e ignición controlada electrónicamente con DVCP (fase de leva variable doble).	Cuatro tiempos, enfriado por agua, en línea, 16 válvulas, árbol de levas superior doble, transmisión de cadena de distribución, aspirado naturalmente, inyección de gasolina controlada electrónicamente e ignición controlada electrónicamente con DVCP (fase de leva variable doble).

Item	Unidad	Parámetro Modelo de motor: LAR LZW7157EBYA	Parámetro Modelo de motor: LAR LZW7157EGYA	Parámetro Modelo de motor: LAR LZW7157EBYB	Parámetro Modelo de motor: LAR LZW7157EGYB
Diámetro del cilindro × Recorrido	mmxmm	74.7 x 84.7	74.7 x 84.7	74.7 x 84.7	74.7 x 84.7
Deslizamiento	L	1.485	1.485	1.485	1.485
Relación de compresión	-	10.2:1	10.2:1	10.2:1	10.2:1
Potencia nominal/ Velocidad	kW/(r/min)	73/5800	73/5800	73/5800	73/5800
Potencia neta máxima/ Velocidad	kW/(rpm)	70/5800	70/5800	70/5800	70/5800
Torque máximo/ Velocidad	Nm/(rpm)	140/(3400-4400)	140/(3400-4400)	140/(3400-4400)	140/(3400-4400)
Masa bruta	kg	112±2	101.5±2	112±2	101.5±2

Item	Unidad	Parámetro Modelo de motor: LAR LZW7157EBYA	Parámetro Modelo de motor: LAR LZW7157EGYA	Parámetro Modelo de motor: LAR LZW7157EBYB	Parámetro Modelo de motor: LAR LZW7157EGYB
Velocidad de marcha en vacío	rpm	750±50	750±50	750±50	750±50
Tipo y grado de combustible	-	Gasolina de motor RON 92 y superior	Gasolina de motor RON 92 y superior	Gasolina de motor RON 92 y superior	Gasolina de motor RON 92 y superior
Distribución del motor y tipo de conducción	-	Tracción delantera, hacia adelante	Tracción delantera, hacia adelante	Tracción delantera, hacia adelante	Tracción delantera, hacia adelante
Norma de emisiones de vehículo completa	-	Nivel 2 Bandeja 5	Nivel 2 Bandeja 5	Nivel 2 Bandeja 5	Nivel 2 Bandeja 5

### Parámetros de calidad principal de vehículo completo

Item	Parámetro			
	LZW7157EBYA	LZW7157EGYA	LZW7157EBYB	LZW7157EGYB
Asientos	5 personas	5 personas	5 personas	5 personas
Peso útil	1120 kg	1170 kg	1140 kg	1190 kg
Carga de eje delantero de peso útil	692 kg	743 kg	680 kg	730 kg
Carga de eje trasero de peso útil	428 kg	427 kg	460 kg	460 kg
Masa total	1530 kg	1580 kg	1550 kg	1600 kg
Carga de eje delantero	805 kg	850 kg	805 kg	850 kg
Carga de eje trasero	725 kg	730 kg	745 kg	750 kg



### Parámetros técnicos principales de vehículo completo

Elementos	Parámetros			
	LZW7157EBYA	LZW7157EGYA	LZW7157EBYB	LZW7157EGYB
Longitud Total	4170 mm	4170 mm	4490 mm	4490 mm
Ancho Total	1695 mm	1695 mm	1695 mm	1695 mm
Altura total (Sin carga)	1490 mm	1490 mm	1490 mm	1490 mm
Distancia entre ejes	2550 mm	2550 mm	2550 mm	2550 mm
Suspensión delantera	885 mm	885 mm	885 mm	885 mm
Suspensión trasera	735 mm	735 mm	1055 mm	1055 mm
Carril de rueda delantera	1482 mm	1482 mm	1482 mm	1482 mm
Carril de rueda trasera	1488 mm	1488 mm	1488 mm	1488 mm
Ángulo de aproximación (Sin carga/carga completa)	14°/13.5°	14°/13.5°	14°/13.5°	14°/13.5°
Ángulo de salida (Sin carga/carga completa)	28°/22°	28°/22°	20°/15°	20°/15°

Elementos	Parámetros			
	LZW7157EBYA	LZW7157EGYA	LZW7157EBYB	LZW7157EGYB
Espacio de suelo mínimo (Carga completa)	125 mm	125 mm	125 mm	125 mm
Diámetro de giro mínimo	10.6 m	10.6 m	10.6 m	10.6 m

### Parámetros de desempeño de potencia

Ítem	Parámetros				Método de prueba
	LZW7157EBYA	LZW7157EGYA	LZW7157EBYB	LZW7157EGYB	
Velocidad máxima de vehículo	160 km/h	160 km/h	160 km/h	160 km/h	GB/T 12544—2012
Gradiente máximo de pendiente	30%	30%	30%	30%	GB/T 12539—1990

### Presión de inflado de llantas (Estado frío)

Modelo de llanta	Item	Presión de inflado de llantas (unidad: kPa)	
		Sin carga	Carga completa
185/60R15	Llantas delanteras	250±10	250±10
	Llanta trasera	250±10	250±10
T115/70R16	Llanta de refacción	420±10	420±10

### Parámetros de alineación de rueda (Sin carga)

Item		Rango de fábrica (unidad: grados)
Ruedas delanteras	Ángulo Camber	-0° 20'±45'
	Caster (ángulo de avance)	3°20'±45'
	Convergencia	0°±5'
	Inclinación	11°52'±1°
Ruedas traseras	Ángulo Camber	-1°±45'
	Convergencia	0°9'±15'

## Ruta banda del motor

Para operación normal del motor y el compresor de aire, la banda de transmisión se debe ajustar para una buena condición. En caso de daño, ruptura o desgaste, por favor reemplace la banda de transmisión.

<b>Precaución</b>
Nunca deje la llave puesta en el interruptor de ignición mientras revisa las bandas de transmisión. El motor podría arrancar inesperadamente. Las partes móviles del motor pueden causar lesiones personales serias.

## Información al cliente

### Información al cliente

Procedimiento de Satisfacción al Cliente .....	164
Oficinas de atención al cliente .....	165
Centro en línea del propietario .....	165
Asistencia en el Camino .....	166
Norma de Radiofrecuencia .....	169

### Elaboración de informes sobre defectos de seguridad

Cómo informar defectos de seguridad a General Motors .....	169
--	-----

## Información al cliente

### Procedimiento de Satisfacción al Cliente

#### Garantía extendida



¿Aceptó el plan de garantía extendida? General Motors recomienda este plan para complementar la garantía incluida en la compra del nuevo vehículo.

Visite a su distribuidor para obtener más detalles.

### Procedimiento de asistencia al cliente

La satisfacción y preferencia de los clientes son muy importantes para su distribuidor y General Motors.

En una situación normal, cualquier problema con la transacción, venta o uso del vehículo debe ser manejado por los departamentos de ventas o servicio de su distribuidor. Empero, reconocemos que a pesar de las buenas intenciones de todas las partes involucradas, a veces puede ocurrir un malentendido.

Si tiene algún problema que no haya sido manejado en forma satisfactoria por los medios normales, le sugerimos los pasos siguientes:

#### PASO UNO

Explique su caso al agente de servicio de su distribuidor, gerente de servicio, agente de ventas del distribuidor, o gerente de ventas, dependiendo de su caso.

Asegúrese que todos tengan la información necesaria. Ellos están interesados en su satisfacción continua.

## PASO DOS

Si no está satisfecho, contacte al gerente general o al propietario del distribuidor para solicitar su ayuda. Si no pueden ayudarle a resolver su caso, solicíteles que lo pongan en contacto con las personas adecuadas en General Motors para obtener ayuda, si es necesario.

## PASO TRES

Si su caso no es resuelto en un plazo de tiempo razonable por su distribuidor, por favor llame al Centro de Atención a Clientes (CAC) de General Motors, y proporcione la información siguiente:

- Nombre
- Dirección
- Número telefónico
- Año modelo
- Marca
- Número de identificación del vehículo (NIV)
- Kilometraje
- Fecha de entrega
- Descripción del problema
- Nombre del distribuidor

- Dirección del distribuidor

Vea *Oficinas de atención al cliente* ⇨ 165.

## Oficinas de atención al cliente

Para contactar el Centro de Atención a Clientes (CAC), use los números de teléfono que se listan en esta sección. La asistencia a clientes está disponible de lunes a viernes, de 08:00 a 20:00 horas, y los sábados de 09:00 a 15:00 horas.

Si tiene preguntas, puede enviar correos electrónicos al Centro de Atención a Clientes (CAC) a: asistencia.gmmexico@gm.com.

Para asistencia en inglés: mx\_gm\_customerassistance@gm.com.

### México

800-466-0811

800-508-0000

### Estados Unidos

1-800-222-1020

### Canadá

1-800-268-6800

## Nicaragua

00-1800-226-0510

## Otros países de Centro América y el Caribe

52-555-901-2369

## Centro en línea del propietario

### Experiencia de propietario en línea [my.chevrolet.com.mx](http://my.chevrolet.com.mx)

El Centro de Propietario no está disponible para ninguno de los países en la región de Centro América y el Caribe.

La experiencia del propietario en línea de Chevrolet permite la interacción con Chevrolet y mantiene información importante específica del vehículo en un lugar.

### Beneficios de la membresía

 : Descargue los manuales del propietario y vea vídeos prácticos específicos del vehículo.

 : Ver horarios de mantenimiento, alertas e Información de diagnóstico del vehículo. Programación de citas para servicio.

 : Vea e imprima los registros de servicio grabados automáticamente.

 : Seleccione un distribuidor preferido y vea las ubicaciones, mapas, números telefónicos, y horarios.

 : Rastree la información de garantía de su vehículo.

 : Vea recordatorios activos por Número de identificación del vehículo (NIV). Vea *Número de identificación del vehículo (NIV)* ⇨ 154.

 : Vea la información de cuenta OnStar (si está equipado).

 : Converse con alguno de nuestros representantes de apoyo en línea.

**Store** : Compre paquetes OnStar, Servicios conectados y Datos en línea.

Vea [my.chevrolet.com.mx](http://my.chevrolet.com.mx) para registrar su vehículo.

## Asistencia en el Camino

El programa de Asistencia en el Camino no está disponible para ninguno de los países en la región de Centro América y el Caribe.

Como nuevo propietario, su vehículo se registra automáticamente en el programa de asistencia en el camino. Los servicios están disponibles sin costo bajo los términos y condiciones del

programa. El programa de asistencia en el camino no es parte, ni está incluido en la cobertura provista por la Garantía Limitada del Vehículo Nuevo.

La asistencia en el camino brinda asistencia al conductor y pasajeros mientras conduce el vehículo dentro de su ciudad de residencia o cualquier camino autorizado en México, los Estados Unidos o Canadá. Los servicios están sujetos a las limitaciones descritas en las páginas siguientes. La cobertura del programa varía según el país.

La asistencia en el camino está disponible 24 horas al día, 365 días del año.

Este programa caduca a los tres años desde la fecha de venta del vehículo, independientemente del kilometraje del vehículo y los cambios de propietario.

Para más información sobre la renovación de este programa y el final de su vigencia, póngase en contacto con el Centro de Atención a Clientes de Chevrolet en el 800-466-0811 o 800-508-0000.

## Servicios que se ofrecen

- **Cambio de llantas desinfladas:** Si no puede cambiar una llanta pochada, el servicio de asistencia en el camino proporcionará servicio de grúa hasta la concesionaria Chevrolet más cercana. Es responsabilidad del conductor reparar o reemplazar la llanta. Este servicio se limita a la transferencia del vehículo a las instalaciones para su reparación.
- **Entrega de combustible de emergencia:** Entrega de suficiente combustible para que el vehículo llegue a la siguiente estación de servicio.
- **Servicio de cerrajero:** El servicio para abrir el vehículo si lo ha cerrado y no tiene la llave. Podría ser posible abrir las puertas de su vehículo de manera remota si tiene OnStar. Por cuestiones de seguridad, el conductor debe presentar su identificación antes de que se proporcione el servicio.
- **Arranque de batería con cables:** El servicio para pasar corriente y arrancar una batería descargada.
- **\*Mensajes de emergencia:** Transmisión de mensajes telefónicos urgentes.

- **\*Llamadas de emergencia:** Llamada a servicios de emergencias.
- **\*Asistencia para la localización de distribuidores:** Información relativa a las direcciones y números de teléfono de los distribuidores de Chevrolet.
- **Grúa de emergencia:** Servicio de remolque hasta el distribuidor más cercano si no se puede conducir el vehículo.

Si el vehículo se ve involucrado en un accidente durante un crimen, una infracción administrativa, o alguna infracción de las reglas de tránsito, el servicio de asistencia en el camino no brindará asistencia. Cuando el vehículo no esté accesible para ser remolcado, todas las maniobras requeridas para acceder al vehículo serán por cuenta del propietario.

Si el vehículo está en una ciudad fuera de su ciudad de residencia, el servicio de asistencia en el camino se limita a mover el vehículo al distribuidor más cercano. Si desea que el vehículo sea llevado a otro distribuidor, se le pedirá que cubra la diferencia de costos al momento del servicio.

Si el vehículo no puede ser recibido por el distribuidor Chevrolet más cercano debido a conflictos de horarios, el vehículo será llevado a un lugar seguro, donde permanecerá hasta 48 horas, hasta que pueda llevarse al distribuidor. Si los costos de almacenamiento exceden la cantidad autorizada, el propietario es responsable de pagar la diferencia al momento del servicio. Póngase en contacto con el servicio de asistencia en el camino para obtener información sobre los montos autorizados.

- **\*Interrupción del viaje:** Este servicio se le proporciona si no puede continuar utilizando su vehículo durante su viaje, y no es posible realizar la reparación en una concesionaria Chevrolet el mismo día, requiriendo que el vehículo se quede en la concesionaria durante una noche o más. Si esto sucede, además de los servicios previamente enumerados y previa confirmación con el distribuidor, puede elegir entre las siguientes alternativas, dentro de los límites establecidos en las guías del servicio de asistencia en el camino. Si el costo excede el monto autorizado para estos servicios, deberá pagar la diferencia al momento del servicio.

El servicio de asistencia en el camino hará arreglos para una estadía en hotel para todos los ocupantes del vehículo durante hasta dos noches.

Se proveerá un auto rentado durante hasta dos días, y el vehículo debe regresar al destino original, excluyendo vehículos con capacidad de carga mayor a 3.5 toneladas.

Transporte de cortesía: Si prefiere continuar su viaje hacia el destino planeado o volver a su lugar de residencia, y el viaje requiere de más de 8 horas de manejo en carretera, se arreglará el transporte para el conductor y los pasajeros en autobús de primera clase o vuelo en clase turista hacia el destino elegido por asistencia en el camino, dependiendo de la disponibilidad. Aplican restricciones dependiendo de las especificaciones del vehículo.

Si está en la carretera, se le dará el servicio de taxi a la estación de autobuses o aeropuerto más cercano.

- **\*Transporte de cortesía para recoger el vehículo:** Transporte para recoger el vehículo después de completar las reparaciones. Una vez que el distribuidor haya informado que el vehículo está reparado, el servicio de asistencia en el



camino proveerá un servicio de ida en autobús o aerolínea comercial (sujeto a disponibilidad) para la persona designada por usted, para recoger el vehículo en el distribuidor si no se encuentra en la misma ciudad que ésta.

\*Estos servicios no se proporcionan para residentes de EE.UU o Canadá. El pago de todos los servicios proporcionados en EE.UU. o Canadá es responsabilidad del propietario, y asistencia en el camino reembolsará dichos gastos.

### **Servicios que no se incluyen en Asistencia en el Camino**

Asistencia en el camino no cubre ni reembolsa los servicios siguientes:

- Los eventos causados por fraudes o mala fe del conductor.
- Inmovilización de vehículos debido a circunstancias de fuerza mayor o no previsible, como fenómenos naturales de naturaleza extraordinaria, temblores, erupciones volcánicas y otras tormentas tipo ciclón.

- Inmovilización del vehículo debido a situaciones que surjan de accidentes causados por el conductor del vehículo o terceros. Esto incluye cualquier suceso que cause lesiones físicas al vehículo o los ocupantes provocadas por fuerzas externas.
- Actos de terrorismo, tumultos o acciones de la policía y fuerzas armadas que eviten brindar los servicios en el tiempo adecuado.
- El servicio de comidas, bebidas, llamadas u otros costos extra. Los costos de alojamiento aplican sólo para México, en los términos y condiciones del programa de asistencia en el camino.
- Cualquier daño al vehículo no intencional, derivado de los servicios provistos.
- El costo de la grúa al elegir un distribuidor Chevrolet que está cerca del almacenamiento temporal para el vehículo descompuesto.
- El costo de las maniobras requeridas para llegar al vehículo cuando no está accesible para remolcarlo.
- El costo del combustible provisto.

Los costos de reparación de rutina del vehículo no están cubiertos por el programa de asistencia en el camino. Para más información, consulte la garantía del vehículo nuevo.

### **Contacto con asistencia en el camino**

Los servicios de asistencia en el camino son gratuitos y están disponibles las 24 horas del día, los 365 días del año. Los costos sólo se generan en situaciones que exceden los límites del programa; algunos de los cuales están listados en esta sección.

Para contactar la asistencia en el camino por teléfono, use los números que se listan a continuación:

#### **México**

800-466-0811

800-508-0000

#### **Estados Unidos**

1-800-222-1020

#### **Canadá**

1-800-268-6800

#### **Correo electrónico**

asistencia.gmmexico@gm.com

Para asistencia en inglés: [mx\\_gm\\_customerassistance@gm.com](mailto:mx_gm_customerassistance@gm.com)

*Chevrolet se reserva el derecho de hacer cualquier cambio o discontinuar el programa de Servicio de asistencia en el camino en cualquier momento, sin previa notificación.*

## Norma de Radiofrecuencia

Este vehículo tiene sistemas que operan en frecuencia de radio que cumple con los requisitos de la NOM-EM-016-SCFI-2015 or NOM-208-SCFI-2016 y el Cuadro Nacional de Atribución de Frecuencias.

La operación de este equipo está sujeta a las siguientes dos condiciones:

1. Es posible que este equipo o dispositivo no cause interferencia perjudicial.
2. Este equipo o dispositivo debe aceptar cualquier interferencia, incluyendo la que pueda causar su operación no deseada.

## Elaboración de informes sobre defectos de seguridad

### Cómo informar defectos de seguridad a General Motors

Además de notificar a la NHTSA (o Transport Canada) en una situación como ésta, notifíquelo también a General Motors.

En los EUA, llame al 1-800-222-1020, o escriba a:

División motores de Chevrolet  
Centro de Atención a Clientes de Chevrolet  
P.O. Box 33170  
Detroit, MI 48232-5170

En Canadá, llame al 1-800-263-3777 (Inglés) o al 1-800-263-7854 (Francés), o escriba a:

General Motors of Canada Company  
Centro de servicio al cliente, Código de correo postal: CA1-163-005  
1908 Colonel Sam Drive  
Oshawa, Ontario L1H 8P7

En México, llame al 800-466-0811 u 800-508-0000.

En otros países de Centro América y el Caribe, llame al 52-555-901-2369.

## Índice alfabético

### A

Accesorios y modificaciones.....	115
Aceite	
Luz de presión.....	61
Motor.....	118
Advertencia	
Luces de advertencia.....	68
Luz del sistema de frenos.....	56
Precaución y Peligro.....	2
Aire	
Acondicionado.....	90
Depurador/filtro, Motor.....	120
Ventilas.....	95
Aire acondicionado.....	84, 91
Ajustes	
Asiento, Impulso inicial.....	15
Almacenamiento	
Consola de piso.....	39
Frontal.....	39
Guantera.....	38
Información para cargar el vehículo.....	40
Portavasos.....	38
Sistema portaequipajes.....	40
Trasera.....	39
Vehículo.....	116
Apple CarPlay y Android Auto.....	79
Arranque del motor.....	102
Asentamiento, vehículo nuevo.....	100

### Asientos

Ajuste, delante.....	16
Cabeceras.....	14
Posición, Delantera.....	15
Trasera.....	17
Asientos delanteros	
Ajuste.....	16
Asientos de posición del asiento delantero	
Ajuste.....	15
Asistencia al Cliente	
Oficinas.....	165
Asistencia de arranque, Colina.....	108
Asistencia de arranque en subidas (HSA).....	108
Asistencia en el Camino.....	166
Audio	
Bluetooth.....	78

### B

#### Batería

Arranque con cables pasacorriente.....	139
Bebés y niños pequeños, sistemas de retención infantil.....	29
Bluetooth	
Audio.....	78
Resumen.....	78
Bolsas de aire	
Luz de estado.....	54

**C**

Cabeceras.....	14
Cadenas, llanta.....	135
Calefacción.....	84, 91
Cambio de la pluma, limpiaparabrisas.....	123
Carga	
Luces de compartimiento.....	70
Luz del sistema.....	54
Cargando al vehículo.....	40
Centro en línea del propietario.....	165
Cinturón de seguridad de tres puntos.....	19
Cinturones de seguridad.....	18
Avisos.....	52
Cinturón de seguridad de tres puntos.....	19
Restricciones para niños.....	32
Uso durante el embarazo.....	20
Claxon.....	45
Cofre.....	8
Combustible	
Recomendado.....	112
Llenado del tanque.....	114
Luz de advertencia de combustible	
bajo.....	61
Manómetro.....	51
Compuerta levadiza.....	9
Conducción	
Emergencias.....	99
Todo terreno.....	98

Conductor	
Centro de información (DIC).....	64
Conexión de un teléfono utilizando el	
sistema Infoentretenimiento.....	80
Configuraciones.....	80
Consola de piso	
Almacenamiento.....	39
Control de vehículo.....	97
Controles	
Volante de dirección.....	75
Cuadro de instrumentos.....	48
Cuidado Apariencia	
Exterior.....	143
Interior.....	145
Cuidado del vehículo	
Presión de llantas.....	133

**D**

Declaración de frecuencia	
Radio.....	169
Delantero	
Almacenamiento.....	39
Dirección.....	97
Ajuste del volante.....	44
Controles del volante.....	75
Hidráulica, luces de advertencia.....	57
Direccionales, vuelta y cambio de carril.....	69
Dispositivos	
USB.....	77

**E**

Elaboración de informes sobre defectos	
de seguridad	
General Motors.....	169
Eléctrico	
Espejos.....	10
Freno de estacionamiento.....	108
Luces de advertencia de dirección.....	57
Salidas.....	46
Ventanas.....	11
Electrónico	
Control de estabilidad (ESC).....	109
Sistemas de control de clima.....	91
Embarazo, uso de cinturones de	
seguridad.....	20
Emergencias.....	99
Enfriamiento.....	84, 90, 91
Espejos	
Eléctrico.....	10
Retrovisor interior.....	11
Estacionamiento.....	103
Asistencia.....	111
Freno.....	107
Estacionarse o Ir de Reversa	
Sistemas de Asistencia.....	111
Exterior	
Controles de luz.....	67

**F**

Faros	
Luces diurnas (DRL).....	68
Luz indicadora de luces altas encendidas.....	62
Recordatorio de luces encendidas.....	63
Reemplazo de focos.....	124
Faros de niebla	
Tras.....	62
Filtro	
Depurador de aire de motor.....	120
Freno	
Líquido.....	122
Luz de advertencia del sistema.....	56
Frenos.....	105, 122
Antibloqueo.....	106
Freno de estacionamiento.....	107
Freno de estacionamiento eléctrico.....	108
Fusibles.....	130
Bloque de fusibles del compartimiento del motor.....	131

**G**

Ganchos	
Bolsa de compras.....	40
Ganchos para bolsas de compras.....	40
Guantera.....	38

**H**

Herramientas.....	132
HVAC (ctrl clima).....	84, 90, 91

**I**

Identificación del motor.....	155
Infoentrenimiento	
Cómo usar el sistema.....	75
Información para cargar el vehículo.....	40
Inspección	
Múltiples puntos de vehículo.....	149
Inspección de vehículo de múltiples puntos (MPVI).....	149
Interior	
Espejos retrovisores.....	11
Intermitentes de advertencia de peligro....	68
Introducción.....	1, 72
Introducción del Tablero de instrumentos.....	43
Invierno	
Llantas.....	133

**J**

Juego de reparación	
Llanta.....	135
Juego de reparación de llanta.....	135

**L**

Lámpara indicadora de falla.....	55
Limpiaparabrisas	
Lavador trasero.....	46
Reemplazo de cuchilla.....	123
Limpieza	
Cuidado exterior.....	143
Cuidado interior.....	145
Líquido	
Frenos.....	122
Lavador.....	121
Sistema de vida de transmisión.....	120
Líquido del lavaparabrisas.....	121
Líquidos y lubricantes recomendados.....	152
Llanta pinchada	
Cambio.....	136
Llantas	
Cadenas.....	135
Cambio.....	136
Invierno.....	133
Luz de presión.....	60
Presión.....	133
Rotación.....	134
Llantas y ruedas.....	132
Llaves.....	3
Luces	
Advertencia de combustible bajo.....	61

Advertencia de temperatura de refrigerante del motor..... 59

Advertencia del sistema de frenos..... 56

Advertencia del sistema de frenos antibloqueo (ABS)..... 57

Advertencia, Dirección asistida..... 57

Aviso encendido..... 63

Compartimiento de carga..... 70

Conducción..... 69

Controles de exterior..... 67

Diurnas (DRL)..... 68

Estado de las bolsas de aire..... 54

Faros antiniebla traseros..... 62

Indicador de falla (Revise el motor)..... 55

Lectura..... 70

Luces altas encendidas..... 62

Niebla trasera..... 69

Presión de aceite del motor..... 61

Presión de llantas..... 60

Puerta entreabierta..... 63

Recordatorios de cinturón de seguridad..... 52

Revise el motor (Indicador de falla)..... 55

Seguridad..... 62

Sistema de carga..... 54

Sistema de Control de Tracción (TCS)/StabiliTrak..... 58

StabiliTrak OFF (StabiliTrak apagado)..... 58

Luces, advertencia de peligro..... 68

Luces de conducción..... 69

Luces de niebla

    Trasera..... 69

Luces de operación diurna (DRL)..... 68

Luces lectura..... 70

Luz de advertencia de combustible bajo..... 61

Luz indicadora de luces altas encendidas... 62

Luz Revise el motor (Indicador de falla)..... 55

**M**

Manómetro

    Combustible..... 51

    Direccional..... 52

    Odómetro..... 50

    Tacómetro..... 51

Temperatura del refrigerante del motor..... 51

    Velocímetro..... 50

Mantenimiento..... 147

Manual

    Transmisión..... 104

Monóxido de carbono

    Compuerta levadiza..... 9

Motor

    Arranque..... 102

    Depurador/Filtro de aire..... 120

    Luz de advertencia de temperatura de refrigerante..... 59

    Luz de motor (Indicador de falla)..... 55

Luz de presión de aceite..... 61

Medidor de temperatura de refrigerante..... 51

Protección de motor de arranque..... 102

Recorrido de la correa de transmisión..... 163

Refrigerante..... 120

Visión general del compartimiento..... 117

**O**

Odómetro..... 50

Otros elementos de servicio

    Sistema de aire acondicionado..... 90

**P**

Parabrisas

    Limpiador/lavador..... 45

Peligro, Advertencia, y Precaución..... 2

Portavasos..... 38

Posiciones del encendido..... 101

Precaución, Peligro, y Advertencia..... 2

Procedimiento de Satisfacción al Cliente..... 164

Profundidad de la rodada..... 134

Programa de asistencia, en el camino..... 166

Programa de mantenimiento..... 147

    Líquidos y lubricantes recomendados... 152

Protección de motor de arranque, Motor..... 102

Puente	
Arranque.....	139
Puerta	
Luz de Puerta entreabierta.....	63
Seguros.....	6

**R**

Radio	
Declaración de frecuencia.....	169
Radio AM-FM.....	77
Radio AM-FM.....	77
Recomendado	
Combustible.....	112
Recorrido, correa de transmisión del motor.....	163
Recorrido de la correa de transmisión, motor.....	163
Reemplazo de focos.....	124
Refrigerante	
Luz de advertencia de temperatura del motor.....	59
Medidor de temperatura del motor.....	51
Motor.....	120
Remolque	
Vehículo.....	141
Reporte de defectos de seguridad	
General Motors.....	169
Restricciones para niños	
Bebés y niños pequeños.....	29

ISOFIX.....	33
Ubicaciones de instalación.....	32
Resumen.....	72
Tablero de instrumentos.....	43
Revisiones y servicios del propietario.....	150
Rodaje de vehículo nuevo.....	100
Rotación, llantas.....	134
Ruedas y llantas.....	132

**S**

Salidas	
Eléctrico.....	46
Seguridad	
Luz.....	62
Seguros	
Puerta.....	6
SEÑAL DE GIRO.....	52
Señales de giro y cambio de carril.....	69
Servicio	
Accesorios y modificaciones.....	115
Sistemas de control de clima.....	84
Sistema	
Bolsa de aire.....	20
Portaequipajes.....	40
Sistema de bolsas de aire.....	20
¿Cómo se activa una bolsa de aire?.....	23
¿Cuándo se debe inflar una bolsa de aire?.....	23
¿En dónde están las bolsas de aire?.....	22

¿Qué observará después de que se infle una bolsa de aire?.....	24
¿Qué provoca que se infle una bolsa de aire?.....	23
Sistema de frenos antibloqueo (ABS).....	106
Luz de advertencia.....	57
Sistema eléctrico	
Bloque de fusibles del compartimiento del motor.....	131
Fusibles.....	130
Sistemas de Asistencia	
Estacionamiento y reversa.....	111
Sistemas de control de clima.....	84, 90
Aire acondicionado.....	84
Calentamiento.....	84
Eléctrico.....	91
Sistemas de control de recorrido	
Control electrónico de estabilidad (ESC).....	109
Sistemas de Restricción para Niños	
ISOFIX.....	33
StabiliTrak	
Luz OFF (INACTIV).....	58

**T**

Tacómetro.....	51
Techo	
Sistema de bastidor.....	40

Teléfono	
Apple CarPlay y Android Auto.....	79
Bluetooth.....	78
Todo terreno	
Conducción.....	98
Tracción	
Luz del Sistema de Control de tracción (TCS)/StabiliTrak.....	58
Transmisión	
Continuamente variable.....	103
Manual.....	104
Sistema de vida de fluido.....	120
Transmisión continuamente variable (CVT).....	103
Tras	
Almacenamiento.....	39
Asientos.....	17
Lavador/limpiador de ventana.....	46
Luces para niebla.....	69

## U

Ubicaciones de instalación de restricción para niños.....	32
USB.....	77
Uso	
Conexión de un teléfono, Sistema de Infoentretenimiento.....	80
Este manual.....	1
Sistema de Infoentretenimiento.....	75

## V

Vehículo	
Almacenamiento.....	116
Control.....	97
Datos.....	156
Número de Identificación (VIN).....	154
Remolque.....	141
Velocímetro.....	50
Ventanas	
Eléctrico.....	11
Ventilación, aire.....	95
Viseras.....	12





NÚMERO DE PARTE. 85091868 A

